



ART.-NO. **KM 3896** / **KM 3897**

DE	Gebrauchsanweisung	Küchenmaschine	4
GB	Instructions for use	Food Processor	8
FR	Mode d'emploi	Robot de cuisine	12
NL	Gebruiksaanwijzing	Keukenmachine	16
ES	Instrucciones de uso	Robot de cocina	20
IT	Manuale d'uso	Robot da cucina	24
DK	Brugsanvisning	Køkkenmaskine	28
SE	Bruksanvisning	Köksmaskin	32
FI	Käyttöohje	Yleiskone	36
PT	Manual de instruções	Robot de cozinha	40
PL	Instrukcja obsługi	Robot kuchenny	44
GR	Οδηγίες χρήσεως	Κουζίνομηχανή	48

Liebe Kundin, lieber Kunde,

wir wünschen Ihnen mit dem Qualitätsprodukt aus dem Hause SEVERIN viel Freude und bedanken uns für Ihr Vertrauen.

Die Marke SEVERIN steht seit über 120 Jahren für Beständigkeit, deutsche Qualität und Entwicklungskraft. Jedes Gerät wurde mit Sorgfalt hergestellt und geprüft.

Mit der sprichwörtlichen Sauerländer Gründlichkeit, Genauigkeit und Ehrlichkeit überzeugt das Familienunternehmen aus Sundern seit der Gründung 1892 mit innovativen Produkten Kunden in aller Welt.

In den sieben Produktgruppen Kaffee, Frühstück, Küche, Grillen, Haushalt, Personal Care und Kühlen & Gefrieren bietet SEVERIN mit über 250 Produkten ein umfassendes Elektrokleingeräte-Sortiment. Für jeden Anlass das richtige Produkt!

Lernen Sie die SEVERIN-Produktvielfalt kennen und besuchen Sie uns unter **www.severin.de** oder **www.severin.com**.

**Ihre
Geschäftsleitung und Mitarbeiter
der SEVERIN Elektrogeräte GmbH**

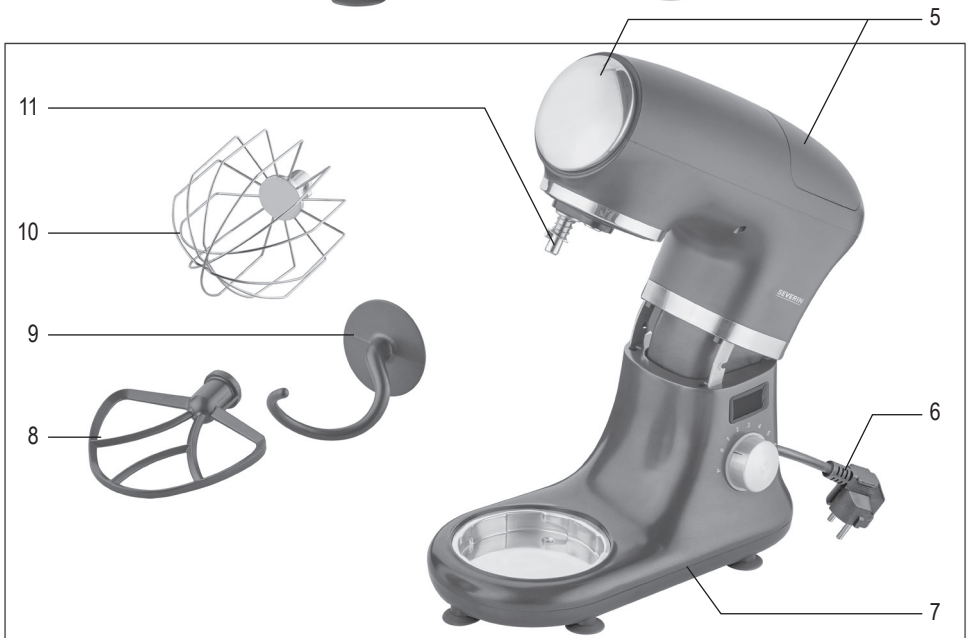

Küchenmaschine

Liebe Kundin, lieber Kunde,

lesen Sie die Gebrauchsanweisung sorgfältig vor der Benutzung des Gerätes durch und bewahren Sie diese für den weiteren Gebrauch auf. Das Gerät darf nur von Personen benutzt werden, die mit den Sicherheitsanweisungen vertraut sind.

Anschluss

Das Gerät nur an eine vorschriftsmäßig installierte Schutzkontaktsteckdose anschließen. Die Netzspannung muss der auf dem Typenschild des Gerätes angegebenen Spannung entsprechen. Das Gerät entspricht den Richtlinien, die für die CE-Kennzeichnung verbindlich sind.

Aufbau

1. Rührarm
2. Entriegelungshebel für Rührarm
3. Display mit Tasten zur Einstellung der Laufzeit
4. Drehregler
5. Abdeckungen der Aufnahmen für separat bestellbares Zubehör
6. Anschlussleitung mit Netzstecker
7. Typenschild (Geräteunterseite)

Röhreinsätze:

8. Flachrührer
9. Knethaken
10. Schneebeser
11. Aufnahme für Röhreinsätze
12. Rührschüssel
13. Spritzschutz mit Einfüllöffnung

Sicherheitshinweise

- Um Gefährdungen zu vermeiden und um Sicherheitsbestimmungen einzuhalten, dürfen Reparaturen am Gerät und an der Anschlussleitung nur durch unseren Kundendienst durchgeführt werden. Daher im Reparaturfall unseren Kundendienst telefonisch oder per Mail kontaktieren (siehe Anhang).
- Das Gerät ausschalten und den Netzstecker ziehen,
 - vor dem Einsetzen und Entnehmen der Röhreinsätze,
 - bei nicht vorhandener Aufsicht,
 - nach jedem Gebrauch,
 - bei Störungen während des Betriebes,
 - vor jeder Reinigung.
- Den Netzstecker nicht an der Anschlussleitung aus der Steckdose ziehen, sondern den Netzstecker anfassen. Den Netzstecker nicht mit feuchten Händen anfassen.
- Die Einstellungen für das jeweilige Zubehör können den Tabellen in den Kapiteln *„Drehschalter“* und *„Röhreinsätze“* entnommen werden.
- **Warnung!** Missbrauch des Gerätes kann zu Verletzungen führen.
- **Warnung!** Das Gerät nur benutzen, wenn der Röhreinsatz und die Rührschüssel korrekt montiert sind.
- Die Motoreinheit darf aus Gründen der elektrischen Sicherheit nicht mit Flüssigkeiten behandelt oder gar darin eingetaucht werden.
- Die abnehmbaren Einzelteile direkt nach dem Gebrauch im Spülwasser oder in der Spülmaschine reinigen und gründlich abtrocknen.
- Nähere Angaben zur Reinigung dem Abschnitt *„Reinigung und Pflege“* entnehmen.
- Vorsicht beim Einfüllen von heißen Flüssigkeiten in die Rührschüssel, da diese in Form eines plötzlich auftretenden Dampfschwadens aus dem Gerät austreten können.
- Das Gerät ist dazu bestimmt, im Haushalt und ähnlichen Anwendungen verwendet zu werden, wie z.B.
 - in Küchen für Mitarbeiter in

- Läden, Büros und ähnlichen Arbeitsumgebungen,
- in landwirtschaftlichen Betrieben,
 - von Kunden in Hotels, Motels und weiteren typischen Wohnumgebungen,
 - in Frühstückspensionen.
- Das Gerät kann von Personen mit reduzierten physischen, sensorischen oder mentalen Fähigkeiten oder Mangel an Erfahrung und/oder Wissen benutzt werden, wenn sie beaufsichtigt oder bezüglich des sicheren Gebrauchs des Gerätes unterwiesen wurden und die daraus resultierenden Gefahren verstanden haben.
 - Dieses Gerät darf nicht von Kindern benutzt werden. Das Gerät und seine Anschlussleitung sind von Kindern fernzuhalten.
 - Kinder dürfen nicht mit dem Gerät spielen.
 - Kinder von Verpackungsmaterial fernhalten. Es besteht u.a. Erststückerkrankungsgefahr!
 - Vor der Inbetriebnahme das komplette Gerät inkl. Anschlussleitung und eventueller Zubehörteile auf Mängel und Beschädigungen überprüfen, die die Funktionssicherheit des Gerätes beeinträchtigen könnten. Falls das Gerät z.B. zu Boden gefallen ist oder an der Anschlussleitung gezogen wurde, können von außen nicht erkennbare Schäden vorliegen. In diesen Fällen das Gerät nicht in Betrieb nehmen.
 - Das Gerät auf eine stabile, ebene Fläche stellen.
 - Die Anschlussleitung nicht herunterhängen lassen.
 - Weder das Gerät noch die Anschlussleitung dürfen äußerer Hitzeeinwirkung ausgesetzt werden.
 - Niemals in die laufenden Rührsätze greifen oder mit einem Teigschaber, Kochlöffel oder ähnlichem hineinlangen.
 - Vor dem Einstecken des Netzsteckers sicherstellen, dass sich der Drehknebel auf der Position ‚0‘ befindet.
 - Nach dem Ausschalten den Motorstillstand abwarten, bevor der Spritzschutz abgenommen oder der Rührarm angehoben wird! Keine Teile berühren, die sich noch in Bewegung befinden!

Bestimmungsgemäße Verwendung

- Die Küchenmaschine ist zum Rühren von Lebensmitteln und bei Verwendung der separaten Zubehörteile zum Mixen und Zerkleinern von Lebensmitteln bestimmt.
- Das Gerät darf nur mit dem Originalzubehör und für den beschriebenen Einsatzzweck betrieben werden.
- Eine andere, in der Anleitung nicht genannte Verwendung (Fehlwendung), gilt als nicht bestimmungsgemäß und kann zu schweren Verletzungen oder Schäden am Gerät führen.
- Wird das Gerät falsch bedient oder zweckentfremdet verwendet, kann keine Haftung für evtl. auftretende Schäden übernommen werden.

Zusätzliches Zubehör

- Die Küchenmaschine kann mit separat erhältlichem Zubehör ausgestattet werden.
 - Das Zubehör kann auf unserer Homepage <http://www.severin.de> unter dem Unterpunkt „Service / Ersatzteil-Shop“ bestellt werden.
 - Fleischwolf ZB 5591
 - Gemüseribeibe ZB 5592
 - Standmixer-Aufsatz ZB 5593
 - Ersatz-Rührschüssel ZB 5560
- Aktuelle Informationen zu weiterem Zubehör finden Sie jederzeit auf unserer Homepage.

Vor der ersten Inbetriebnahme

- Packen Sie das Gerät vollständig aus und entfernen Sie eventuelle Verpackungsreste und Aufkleber. Entfernen Sie nicht das Typenschild!
- Reinigen Sie die abnehmbaren Teile wie unter *„Reinigung und Pflege“* angegeben.

Kurzzeitbetrieb

Das Gerät ist für Kurzzeitbetrieb (KB 10 Min.) ausgelegt, d.h. Sie können es max. 10 Minuten benutzen. Dann muss das Gerät zum Abkühlen für 20 Minuten ausgeschaltet werden.

Automatische Abschaltung

- Das Gerät schaltet sich nach 10 Minuten Laufzeit ab. Danach muss es 20 Minuten abkühlen.
- Wird das Gerät für ca. 2 Minuten nicht bedient, schaltet sich das Display aus.
- Sobald der Rührarm nach oben bewegt wird, schaltet sich das Gerät ebenfalls ab und muss nach dem Absenken des Rührarms wieder gestartet werden.

Überhitzungsschutz

Das Gerät besitzt einen eingebauten Überhitzungsschutz, der das Gerät bei Überhitzung abschaltet. Lassen Sie das Gerät dann bis auf Zimmertemperatur abkühlen, bevor sie es erneut benutzen.



Drehschalter

Mit dem Drehschalter können die Geschwindigkeitsstufen zwischen 0 und 8 oder die Pulse-Funktion ausgewählt werden.

Stufe	Bezeichnung	Verwendung
0	Aus	Vor jedem Zubehörwechsel, nach dem Gebrauch
1	Niedrigste Drehzahl	Zum langsamen Anrühren, erstes Mischen von Zutaten, zum Kneten
2-3	Niedrige Drehzahl	Zum Quirlen, Unterheben und Untermischen von Zutaten, zum Kneten
4-6	Mittlere Drehzahl	Für alle Rührarbeiten
7-8	Hohe Drehzahl	Zum Schlagen von Eischnee und Sahne
P	Pulse	Für kurzes Mixen auf höchster Stufe

Rührreinsätze

Die Rührreinsätze gemäß folgender Tabelle auswählen. Zum langsamen Vermischen der Zutaten immer erst auf Stufe 1 starten.

Einsatz	Symbol	Verwendung	Empfohlene Geschwindigkeit
Flachrührer		Leichte weiche Teige, z.B. Rührteig, Biskuit und Pudding	1-6
Schneebeesen		Sahne, Eischnee und Mousse	7-8
Knethaken		Schwere Teige, z.B. Brotteig, Pizzateig, Hefeteig	1-3

Bedienung

- Das Gerät muss ausgeschaltet und der Netzstecker gezogen sein, bevor Sie die Rührreinsätze montieren, wechseln, entfernen oder reinigen.
- Warten Sie den Motorstillstand nach dem Ausschalten ab! Berühren Sie keine Teile, die sich noch in Bewegung befinden.

Rührschüssel einsetzen und Zutaten einfüllen

- Ziehen Sie den Entriegelungshebel nach oben. Der Rührarm bewegt sich automatisch nach oben. Drücken Sie mit den Händen nach, bis er einrastet.
- Setzen Sie die Rührschüssel auf und verriegeln Sie sie im Uhrzeigersinn.
- Füllen Sie die Zutaten in die Rührschüssel.

Rührreinsatz einsetzen

- Wählen Sie einen Rührreinsatz aus.
- Setzen Sie den Rührreinsatz so in den Rührarm ein, dass der Stift am Rührarm in die Aussparung am Rührreinsatz greift. Schieben Sie den Rührreinsatz soweit es geht nach oben. Verriegeln Sie den Rührreinsatz gegen den Uhrzeigersinn. Kontrollieren Sie den festen Sitz.
- Um den Rührarm abzusenken, ziehen Sie den Entriegelungshebel nach oben und drücken Sie den Rührarm nach unten, bis er hörbar einrastet.
- Setzen Sie den Spritzschutz von links auf die Rührschüssel auf.

Betrieb

- Stecken Sie den Netzstecker ein.
- Es ertönen Signaltöne und der Leuchtring blinkt.
- Drehen Sie den Reglerknopf langsam in die gewünschte Drehzahlstufe.
- Starten Sie immer zuerst mit Stufe 1 um die Zutaten zu vermischen.

Tipp!

Timer

- Sobald das Gerät eingeschaltet wird, wird im Display die Laufzeit angezeigt.
- Wird **vor** dem Einschalten die gewünschte Zubereitungsdauer mit den Tasten ▲ und ▼ in 10-Sekunden-Schritten eingestellt, stoppt das Gerät nach Ablauf der Zeit. Es ertönen Signaltöne und der Leuchtring blinkt.
- Um das Gerät nach Ablauf des Timers erneut zu starten, muss der Drehregler zunächst auf **0** gestellt werden.
- Bei der Benutzung der Pulse-Funktion (**P**) funktioniert die Zeitschaltuhr nicht.

- Falls weitere Zutaten während des Rühr- oder Knetvorgangs eingefüllt werden sollen, können Sie diese durch die Einfüllöffnung im Spritzschutz hinzufügen.
- Zutaten können am Rand der Rührschüssel anhaften und werden nicht von den Rührreinsätzen erfasst. Stellen Sie das Gerät dann aus und schaben Sie die Zutaten vom Rand ab.

Nach dem Betrieb

- Schalten Sie das Gerät aus und ziehen Sie den Netzstecker. Warten Sie den Motorstillstand ab.
- Nehmen Sie den Spritzschutz ab.
- Ziehen Sie den Entriegelungshebel nach oben. Der Rührarm bewegt sich automatisch nach oben. Drücken Sie mit den Händen nach, bis er einrastet.
- Drehen Sie den Rührreinsatz im Uhrzeigersinn und lösen Sie ihn ab.
- Drehen Sie die Rührschüssel gegen den Uhrzeigersinn und nehmen Sie sie ab.
- Reinigen Sie die Einzelteile wie unter *„Reinigung und Pflege“* beschrieben.

Rezept für Prüfinstitute

1925 g Mehl und 1386 g Wasser auf höchster Stufe für 8 Minuten mixen.

Reinigung und Pflege

- Schalten Sie vor jeder Reinigung das Gerät aus, ziehen Sie den Netzstecker und warten Sie den Motorstillstand ab.
- Verwenden Sie keine scharfen und scheuernden Reinigungsmittel.
- Die Motoreinheit darf aus Gründen der elektrischen Sicherheit nicht mit Wasser behandelt werden oder gar darin eingetaucht werden.
- Reinigen Sie die Motoreinheit nur mit einem weichen feuchten Tuch.
- Nehmen Sie den Spritzschutz, die Rührreinsätze und die Rührschüssel ab und reinigen Sie sie nach dem Gebrauch sofort mit heißem Wasser unter Zugabe von Geschirrspülmittel. Die Teile können auch in der Spülmaschine gereinigt werden.

- Hinweis: Bei Reinigung in der Spülmaschine kann sich die Kupplung des Schneebesens innen verfärben. Dies stellt keinen Mangel dar und der Schneebesens kann wie gewohnt weiter verwendet werden.
- Bei Bedarf können Sie die Abdeckung für die Aufnahme von Zubehör am Kopf des Rührarms zur Reinigung abnehmen. Greifen Sie dazu in den Spalt an der Unterseite der Abdeckung und nehmen Sie die Abdeckung ab. Setzen Sie die Abdeckung wieder so auf, dass sich die Striche (– –) gegenüberstehen.
- Die Abdeckung für die Aufnahme von Zubehör am unteren Teil des Rührarms können Sie ebenfalls abnehmen.

Ersatzteile und Zubehör

Ersatzteile oder Zubehör können bequem im Internet auf unserer Homepage www.severin.de unter dem Unterpunkt „Service / Ersatzteile“ bestellt werden.

Entsorgung



Geräte, die mit diesem Symbol gekennzeichnet sind, müssen getrennt vom Hausmüll entsorgt werden. Diese Geräte enthalten wertvolle

Rohstoffe, die wiederverwertet werden können.

Eine ordnungsgemäße Entsorgung schützt die Umwelt und die Gesundheit Ihrer Mitmenschen. Ihre Gemeindeverwaltung bzw. Ihr Fachhändler gibt Auskunft über die ordnungsgemäße Entsorgung.

Garantie

Von den nachfolgenden Garantiebedingungen bleiben die gesetzlichen Gewährleistungsrechte gegenüber dem Verkäufer und eventuelle Verkäufergarantien unberührt. Wenden Sie sich im Garantiefall daher direkt an den Fachhändler. Zusätzlich gewährt SEVERIN eine Herstellergarantie von zwei Jahren ab Kaufdatum. In diesem Zeitraum beseitigen wir kostenlos alle Mängel, die nachweislich auf Material- oder Fertigungsfehlern beruhen und die Funktion wesentlich beeinträchtigen. Weitere Ansprüche sind ausgeschlossen. Von der Garantie ausgenommen sind: Schäden, die auf Nichtbeachtung der Gebrauchsanweisung, unsachgemäße Behandlung oder normalen Verschleiß zurückzuführen sind, ebenso leicht zerbrechliche Teile wie z. B. Glas, Kunststoff oder Glühlampen. Die Garantie erlischt bei Eingriff nicht von SEVERIN autorisierter Stellen. Sollte eine Reparatur erforderlich werden, setzen Sie sich bitte telefonisch oder per Mail mit unserem Kundendienst in Verbindung. Die Kontaktdaten finden Sie im Anhang der Anleitung.

Food Processor

Dear Customer,

Before using the appliance, please read the following instructions carefully and keep this manual for future reference. The appliance must only be used by persons familiar with these instructions.

Connection to the mains supply

This appliance must only be connected to a correctly installed power socket with an earth connection. Make sure that the supply voltage corresponds with the voltage marked on the rating label of the appliance. This product complies with all binding CE labelling directives.

Appliance Parts and Accessories

1. Mixer arm
2. Mixer arm release lever
3. Display with buttons to set running time
4. Control knob
5. Covers for containers for accessories, which can be ordered separately
6. Power cord with plug
7. Nameplate (appliance underside)

Attachments:

8. Flat beater
9. Dough hook
10. Whisk
11. Attachment holder
12. Mixing bowl
13. Splash guard with filling opening

Safety instructions

- In order to avoid hazards and to comply with safety regulations, any repairs to the appliance and the power cord must only be carried out by our customer service. Therefore, in the event of a repair being needed, please contact our customer service by phone or email (see Annex).
- Switch off the device and pull out the plug,
 - before inserting or removing attachments,
 - if supervision is not available,
 - after every use,
- in the event of problems during operation,
- before cleaning, every time.
- Do not take the power plug out of the socket by pulling on the power cord, but hold the power plug to take it out. Never handle the mains plug with wet hands.
- The settings for the individual accessories can be found in the tables in the “Control Knob” and “Attachments” sections.
- **Warning!** Using the appliance incorrectly can lead to injuries.
- **Warning!** The appliance must only be used if the mixing bowl and the attachment are correctly mounted.
- For reasons of electrical safety, the motor unit must never come into contact with liquids or be immersed in them.
- Immediately after use, clean the removable parts with water or in the dishwasher and dry them thoroughly.
- For more information on cleaning, please refer to the *Cleaning and Care* section.
- Be careful when pouring hot liquids into the mixing bowl, as they could escape from the appliance in the form of a sudden blast of steam.
- This appliance is intended for household use and similar applications, such as
 - in kitchens used by employees in shops, offices and similar work environments,

- in agricultural settings,
- by customers in hotels, motels and other typical residential environments,
- in establishments offering bed and breakfast.
- In the event that this appliance is to be used by persons with reduced physical, sensory or mental capabilities or with lack of experience or knowledge, the user must be supervised or instructed regarding the safe use of the appliance and must have an understanding of the consequent potential risks of danger.
- This appliance must not be used by children. This appliance and its power cord must be kept out of the reach of children.
- Children must not play with this appliance.
- Keep all packaging material out of the reach of children. There is a risk of suffocation!
- Before commissioning, check the whole appliance, including the power cord and any accessories, to ensure that there are no defects or damage, which could impair the functional safety of the appliance. For example, if the appliance has fallen onto the floor, or the power cord has been pulled, there may be damage that cannot be seen from the outside. In such cases, do not operate the appliance.
- Always position the appliance on a flat stable surface.
- Never leave the power cord dangling downwards.
- Never allow the appliance or the power cord to be exposed to any external source of heat.
- Never put your fingers or an object (dough scraper, wooden spoon or similar) into the attachments while they are running.
- Before plugging the machine in, make sure that the control knob is set to the "0" position.
- After switching off, wait for the motor to stop running, before removing the splash guard or raising the mixer arm! Do not touch any part of the appliance whilst still in motion!

Intended Use

- The food processor is designed to stir food and, when using the various accessories, to mix and chop food.
- The appliance must only be operated with the original attachments/accessories and only for the intended purpose as described.
- Any other use not stated in the instructions (misuse) is considered as not intended and can cause severe personal injury or damage to the appliance.
- If the appliance is operated incorrectly or used for purposes other than the intended use, no liability can be accepted for any damage that may occur.

Additional Accessories

- The food processor can be fitted with different attachments that are available separately.
 - Mincer ZB 5591
 - Vegetable grater ZB 5592
 - Stand mixer attachment ZB 5593
 - Spare mixing bowl ZB 5560
- You can find up-to-date information about other attachments at any time on our homepage.

Vor der ersten Inbetriebnahme

- Packen Sie das Gerät vollständig aus und entfernen Sie eventuelle Verpackungsreste und Aufkleber. Entfernen Sie nicht das Typenschild!
- Reinigen Sie die abnehmbaren Teile wie unter „Reinigung und Pflege“ angegeben.

Short operation

This appliance is designed with a short operating time (10 mins), i.e. you can use it for a maximum of 10 minutes in one go. Then the unit needs to be switched off for 20 minutes to cool down.

Automatic shutdown

- After running for 10 minutes the appliance switches off automatically. It then needs to cool for 20 minutes.
- If the appliance is not in use for about 2 minutes, the display switches off.
- As soon as the mixer arm is raised, the appliance is also switched off and will need to be started again after the mixer arm has been lowered.

Overheating protection

The appliance has a built-in overheating protection, which switches it off in the event of overheating. Allow the appliance to cool down to room temperature before using it again.



Control Knob

The control knob can be used to select speed settings between 0 and 8, or to select the Pulse function.

Speed setting	Designation	Use
0	Off	Before every change of attachment, after use
1	Lowest speed	For slow mixing, initial mixing together of ingredients, kneading
2-3	Low speed	For whisking, folding in and mixing in of ingredients, kneading
4-6	Medium speed	For all mixing tasks
7-8	High speed	For beating egg white and whipping cream
P	Pulse	For short bursts of mixing at the highest speed setting

Attachments

Select attachments in accordance with the table below. For slow mixing of ingredients, always start on speed setting 1.

Attachment	Symbol	Use	Recommended speed
Flat beater		Light soft mixes, e.g. batters, cakes and puddings	1-6
Whisk		Cream, egg white and mousse	7-8
Dough hook		Heavier doughs, e.g. bread dough, pizza dough, yeast dough	1-3

Operation

- **The appliance must be switched off and unplugged before attachments are inserted, changed, removed or cleaned.**
- **After switching off, wait for the motor to stop running! Do not touch any part of the appliance whilst still in motion.**

Insert the mixing bowl and fill it with ingredients

- Pull the release lever upwards. The mixer arm automatically moves upwards. Press with your hands until you hear a click.
- Place the mixing bowl in position and turn it clockwise to lock into place.
- Fill the mixing bowl with the ingredients.

Inserting an attachment

- Select an attachment.
- Insert the attachment into the mixer arm so that the pin on the mixer arm engages in the recess in the attachment. Slide the attachment upwards as far as possible. Turn the attachment anti-clockwise to lock into place. Check that it is firmly attached.
- To lower the mixer arm, pull the release lever upwards and press the mixer arm downwards until you hear a click.
- Place the splash guard on the mixing bowl from the left side.

Operation

- Plug the appliance in.
- You will hear beeps and the light ring flashes.
- Turn the control knob slowly to the required speed setting.
- Always start mixing at speed setting 1 to mix the ingredients together.

Tip!

Timer

- As soon as the appliance is switched on, the display shows the operational timer setting.
 - If, **before** switching the appliance on, the required mixing time is set using the buttons ▲ ▼ in 10 second increments, the appliance will stop after this time has elapsed. You will hear beeps and the light ring flashes.
 - To start the appliance again after the time has elapsed, the control knob must first be set to 0.
 - When using the pulse function (P), the timer cannot be used.
- If you want to add additional ingredients during the mixing or kneading process, you can add them through the filling opening in the splash guard.
 - Ingredients may sometimes stick to the edge of the mixing bowl and be missed by the movement of the attachment. If this happens, switch the appliance off and scrape the ingredients off the edge.

After use

- Switch off the appliance and unplug the power cord. Wait for the motor to stop running.
- Remove the splash guard.
- Pull the release lever upwards. The mixer arm automatically moves upwards. Press with your hands until you hear a click.
- Turn the attachment clockwise and take it out.
- Turn the mixing bowl anti-clockwise to take it off.
- Clean individual parts as described in the *Cleaning and Care* section.

Recipe for testing institutes

Mix 1925 g flour and 1386 g water at the highest speed setting for 8 minutes.

Cleaning and Care

- Before cleaning the appliance, every time, switch it off, unplug the power cord and wait for the motor to stop running.
- Do not use any sharp or abrasive cleaning materials.
- For reasons of electrical safety, the motor unit must never come into contact with water or be immersed in it.
- When cleaning the motor unit, only use a soft damp cloth.
- Remove the splash guard, the attachments and the mixing bowl and clean them immediately after use, using hot water with some washing-up liquid in. The parts can also be cleaned in a dishwasher.
- Note: If cleaning them in a dishwasher, there may be some change in the colour of the whisk coupling. This does not constitute a defect and the whisk can continue to be used as before.
- If required, remove the attachment holder cover at the head of the mixer arm for cleaning. To do this, take hold of the gap in the underside of the cover and take the cover off. Put the cover back on so that the lines (– –) are positioned opposite each other.
- You can also remove the attachment holder cover on the lower section of the mixer arm.

Disposal



Devices marked with this symbol must be disposed of separately from your household waste, as they contain valuable materials which can be recycled. Proper disposal protects the environment and human health. Your local authority or retailer can provide information on the matter.

Guarantee

This product is guaranteed against defects in materials and workmanship for a period of two years from the date of purchase. Under this guarantee the manufacturer undertakes to repair or replace any parts found to be defective, providing the product is returned to one of our authorised service centres. This guarantee is only valid if the appliance has been used in accordance with the instructions, and provided that it has not been modified, repaired or interfered with by any unauthorised person, or damaged through misuse.

This guarantee naturally does not cover wear and tear, nor breakables such as glass and ceramic items, bulbs etc. This guarantee does not affect your statutory rights, nor any legal rights you may have as a consumer under applicable national legislation governing the purchase of goods. If the product fails to operate and needs to be returned, pack it carefully, enclosing your name and address and the reason for return. If within the guarantee period, please also provide the guarantee card and proof of purchase.

Robot de cuisine

Chère cliente, Cher client,

Avant d'utiliser cet appareil, veuillez lire soigneusement les instructions suivantes et conserver ce manuel pour future référence. L'appareil doit être utilisé exclusivement par des personnes familiarisées avec les présentes instructions.

Branchement au secteur

Branchez l'appareil uniquement à une prise de courant correctement installée et reliée à la terre.

Assurez-vous que la tension d'alimentation correspond à la tension indiquée sur la fiche signalétique de l'appareil.

Ce produit est conforme à toutes les directives relatives au marquage "CE".

Structure de l'appareil et accessoires

1. Bras mélangeur
2. Levier de déverrouillage du bras mélangeur
3. Écran avec touches pour le réglage de la durée
4. Sélecteur rotatif
5. Couvercles des arbres d'entraînement des accessoires pouvant être commandés séparément
6. Cordon d'alimentation avec fiche
7. Plaque signalétique (à la base)

Accessoires :

8. Batteur plat
9. Crochet de pétrissage
10. Fouet
11. Arbre d'entraînement des accessoires
12. Bol mélangeur
13. Couvercle anti-éclaboussures avec ouverture de remplissage

Consignes de sécurité

- Afin d'éviter tout danger et de respecter les règles de sécurité, les réparations de l'appareil et du câble de raccordement ne peuvent être effectuées que par notre service clientèle. Par conséquent, pour toute réparation, contactez notre service clientèle par téléphone ou par e-mail (voir annexe).
- Arrêtez l'appareil et débranchez la fiche de la prise murale,
 - avant d'insérer ou de retirer les accessoires,
 - en l'absence de surveillance,
 - après chaque utilisation,
 - en cas de dysfonctionnement pendant l'utilisation,
 - avant chaque nettoyage.
- Ne débranchez pas l'appareil en tirant sur le cordon ; tirez toujours sur la fiche. Ne touchez pas la fiche si vos mains sont mouillées.
- Les réglages des divers accessoires sont indiqués dans les tableaux des chapitres « *Sélecteur rotatif* » et « *Accessoires* ».
- **Attention !** Une mauvaise utilisation de l'appareil peut entraîner des blessures.
- **Attention !** N'utilisez l'appareil que si l'accessoire et le bol mélangeur sont correctement montés.
- Pour des raisons de sécurité électrique, le bloc moteur ne doit pas entrer en contact avec du liquide et ne doit surtout pas être immergé.
- Après utilisation, nettoyez immédiatement les pièces démontables dans l'eau de vaisselle ou au lave-vaisselle et séchez-les soigneusement.
- Pour plus d'informations sur le nettoyage, consultez la section « *Nettoyage et entretien* ».
- Faites attention lorsque vous versez des liquides chauds dans le bol mélangeur, car de la vapeur peut se former soudainement et s'échapper de l'appareil.
- L'appareil est destiné à un usage dans des applications domestiques et similaires, telles que :

- dans des cuisines pour employés de magasins, bureaux et environnements de travail similaires,
- dans des exploitations agricoles,
- par des clients dans les hôtels, les motels et autres environnements résidentiels typiques,
- dans des chambres d'hôtes.
- L'appareil peut être utilisé par des personnes aux capacités physiques, sensorielles ou mentales réduites ou ne disposant pas d'assez d'expérience et/ou de connaissances, si celles-ci sont supervisées ou ont été instruites de l'utilisation conforme de l'appareil et comprennent les risques qui en découlent.
- Cet appareil ne doit pas être utilisé par les enfants. Gardez l'appareil et son câble de raccordement hors de portée des enfants.
- Surveillez les enfants pour vous assurer qu'ils ne jouent pas avec l'appareil.
- Tenez l'emballage à l'écart des enfants. Risque d'asphyxie, etc.
- Avant la mise en service, vérifiez que l'ensemble de l'appareil, y compris le câble de raccordement et les accessoires éventuels, ne présentent pas de défauts ni de dommages susceptibles de compromettre sa sécurité de fonctionnement. Si, par exemple, l'appareil est tombé au sol ou si le câble de raccordement a été tiré, il peut y avoir des dommages non visibles de l'extérieur. Dans ces cas-là, n'utilisez pas l'appareil.
- Posez l'appareil sur une surface stable et plane.
- Ne laissez pas le câble de raccordement pendre.
- Ni l'appareil ni le câble de raccordement ne doivent être exposés à une chaleur externe.
- Ne touchez aucun accessoire tournant pendant le fonctionnement et n'insérez aucun ustensile, par exemple spatule, cuillère ou autre.
- Avant de brancher la fiche secteur, assurez-vous que le sélecteur rotatif est sur la position « 0 ».
- Après avoir éteint l'appareil, attendez que le moteur s'arrête avant de retirer le couvercle anti-éclaboussures

ou de relever le bras mélangeur ! Ne touchez pas les pièces qui sont encore en mouvement !

Utilisation conforme

- Ce robot de cuisine est destiné à mélanger des produits alimentaires, ainsi qu'à mixer et à couper des produits alimentaires avec l'emploi d'autres accessoires.
- Cet appareil ne doit être utilisé qu'avec les accessoires d'origine et conformément aux instructions du présent manuel.
- Toute utilisation autre que celle spécifiée dans les instructions (mauvaise utilisation) doit être considérée comme inadéquate et peut occasionner des blessures corporelles ou des dommages matériels.
- Nous déclinons toute responsabilité pour les dommages qui pourraient survenir en cas d'utilisation de l'appareil de manière incorrecte ou à des fins autres que celles prévues.

Accessoires additionnels

- Ce robot de cuisine peut être équipé d'accessoires additionnels.
 - Accessoire hachoir ZB 5591
 - Accessoire râpe à légumes ZB 5592
 - Accessoire bol blender ZB 5593
 - Bol de rechange ZB 5560
- Visitez à tout moment notre site Web pour connaître les dernières informations sur les autres accessoires.

Avant la première utilisation

- Déballez complètement l'appareil et retirez tous les résidus d'emballage et les autocollants. Ne retirez pas la plaque signalétique !
- Nettoyez les parties amovibles comme indiqué dans la section « *Nettoyage et entretien* ».

Brefs intervalles de fonctionnement

L'appareil est destiné à fonctionner exclusivement durant de brefs intervalles et ne devrait par conséquent pas être utilisé au-delà de 10 minutes d'affilée. L'appareil doit ensuite être éteint pendant 20 minutes pour le laisser refroidir.

Arrêt automatique

- L'appareil s'éteint après 10 minutes de fonctionnement. Il doit ensuite refroidir pendant 20 minutes.
- Si l'appareil reste inutilisé pendant environ 2 minutes, l'écran s'éteint automatiquement.
- Dès que le bras mélangeur est déplacé vers le haut, l'appareil s'éteint également et doit être remis en marche si le bras mélangeur est abaissé.

Protection anti-surchauffe

L'appareil est équipé d'une protection anti-surchauffe qui l'éteint en cas de surchauffe. Laissez l'appareil refroidir à la température ambiante avant de l'utiliser à nouveau.



Sélecteur rotatif

Le sélecteur rotatif permet de sélectionner les vitesses entre 0 et 8 ou la fonction Pulse.

Vitesse	Désignation	Utilisation
0	Éteint	À chaque changement d'accessoire, après utilisation
1	Vitesse très lente	Pour le mélange lent, le premier mélange des ingrédients, pour le pétrissage
2-3	Vitesse lente	Pour le fouettement, l'incorporation et le mélange des ingrédients, pour pétrir
4-6	Vitesse moyenne	Pour tous les travaux de malaxage
7-8	Vitesse élevée	Pour monter les blancs d'œufs et la crème
P	Pulse	Pour un mélange bref à vitesse maximale

Accessoires

Sélectionnez les accessoires selon le tableau suivant. Pour mélanger lentement les ingrédients, commencez toujours par la vitesse lente 1.

Accessoire	Symbole	Utilisation	Vitesse recommandée
Batteur plat		Pâtes fluides légères, par exemple pâte à crêpe, génoise et crèmes	1-6
Fouet		Crème chantilly, blancs d'œufs montés et mousses	7-8
Crochet de pétrissage		Pâte épaisse, par exemple pâte à pain, pâte à pizza, pâte levée	1-3

Utilisation

- Éteignez l'appareil et débranchez la fiche secteur avant de monter, changer, retirer ou de nettoyer les accessoires.
- Attendez que le moteur s'arrête après la mise hors tension ! Ne touchez pas les pièces qui sont encore en mouvement.

Placer le bol mélangeur et verser les ingrédients dans le bol

- Tirez le levier de déverrouillage vers le haut. Le bras mélangeur se déplace automatiquement vers le haut. À la main, faites-le s'encliqueter.
- Placez le bol mélangeur et verrouillez-le en le tournant dans le sens des aiguilles d'une montre.
- Versez les ingrédients dans le bol.

Insérer un accessoire

- Sélectionnez un accessoire.
- Insérez un accessoire dans le bras mélangeur de telle sorte que la tige du bras mélangeur s'engage dans le trou de l'accessoire. Poussez l'accessoire vers le haut jusqu'à la butée. Verrouillez l'accessoire dans le sens contraire des aiguilles d'une montre. Vérifiez qu'il est bien en place.
- Pour abaisser le bras mélangeur, tirez le levier de déverrouillage vers le haut et faites descendre le bras mélangeur jusqu'au clic de verrouillage.
- Placez le couvercle anti-éclaboussures sur le bol mélangeur en le ramenant depuis la gauche.

Fonctionnement

- Branchez la fiche.
- Des signaux sonores se font entendre et l'anneau rétro-éclairé clignote.
- Tournez lentement le sélecteur rotatif à la vitesse souhaitée.
- Commencez toujours par la vitesse 1 pour mélanger les ingrédients.

Conseil !

Minuterie

- Dès que l'appareil est mis en marche, l'écran affiche la durée.
 - Si **avant** la mise en marche, le temps de préparation souhaité est réglé avec les touches ▲ et ▼ par paliers de 10 secondes, l'appareil s'arrête une fois le temps écoulé. Des signaux sonores se font entendre et l'anneau rétro-éclairé clignote.
 - Après écoulement du temps de la minuterie, le sélecteur rotatif devra d'abord être remis sur 0 avant de pouvoir faire redémarrer l'appareil.
 - Lorsque la fonction Pulse (P) est activée, la minuterie ne fonctionne pas.
-
- Pour ajouter d'autres ingrédients à mélanger ou à pétrir, utilisez l'ouverture de remplissage du couvercle anti-éclaboussures.
 - Des ingrédients peuvent adhérer aux bords du bol mélangeur et ne sont pas travaillés par les accessoires. Éteignez l'appareil et raclez les ingrédients collés sur les bords.

Après l'utilisation

- Éteignez l'appareil et débranchez-le. Attendez que le moteur s'arrête.
- Retirez le couvercle anti-éclaboussures.
- Tirez le levier de déverrouillage vers le haut. Le bras mélangeur se déplace automatiquement vers le haut. À la main, faites-le s'encliqueter.
- Faites tourner l'accessoire dans le sens des aiguilles d'une montre et retirez-le.
- Faites tourner le bol mélangeur dans le sens contraire des aiguilles d'une montre et retirez-le.
- Nettoyez les différentes pièces tel que décrit dans la section « *Nettoyage et entretien* ».

Recette à l'attention des laboratoires d'essai

Mélanger pendant 8 minutes à vitesse maximale 1925 g de farine et 1386 g d'eau.

Nettoyage et entretien

- Éteignez l'appareil, débranchez-le et attendez que le moteur s'arrête complètement avant chaque nettoyage.
- N'utilisez pas de détergent agressif ou abrasif.
- Pour des raisons de sécurité électrique, le bloc moteur ne doit pas entrer en contact avec de l'eau et ne doit surtout pas être immergé.

- Nettoyez le bloc moteur uniquement à l'aide d'un chiffon doux et humide.
- Après utilisation, retirez le couvercle anti-éclaboussures, les accessoires et le bol mélangeur et nettoyez-les immédiatement à l'eau chaude additionnée de liquide vaisselle. Les pièces peuvent également être nettoyées au lave-vaisselle.
- Remarque : Lors du nettoyage au lave-vaisselle, l'intérieur du raccord du fouet peut se décolorer. Le fouet n'est pas défectueux et peut toujours être utilisé.
- Vous pouvez retirer au besoin le couvercle de l'arbre d'entraînement de l'accessoire sur la tête du bras mélangeur pour le nettoyer. Insérez vos doigts dans l'espace situé au bas du couvercle et retirez le couvercle. Remplacez le couvercle de manière à ce que les traits (– –) coïncident.
- Vous pouvez également retirer le couvercle de l'arbre d'entraînement de l'accessoire sur la face inférieure du bras mélangeur.

Mise au rebut



Les appareils qui portent ce symbole doivent être collectés et traités séparément de vos déchets ménagers, car ils contiennent des matériaux précieux qui peuvent être recyclés. En vous débarrassant correctement de ces appareils, vous contribuez à la prévention de potentiels effets négatifs sur la santé humaine et l'environnement. Votre mairie ou le magasin auprès duquel vous avez acquis l'appareil peuvent vous donner des informations à ce sujet.

Garantie

Cet appareil est garanti par le fabricant pendant une durée de deux ans à partir de la date d'achat, contre tous défauts de matière et vices de fabrication. Au cours de cette période, toute pièce défectueuse sera remplacée gratuitement. Cette garantie ne couvre pas l'usure normale de l'appareil, les pièces cassables telles que du verre, des ampoules, etc., ni les détériorations provoquées par une mauvaise utilisation et le non-respect du mode d'emploi. Aucune garantie ne sera due si l'appareil a fait l'objet d'une intervention à titre de réparation ou d'entretien par des personnes non-agrèées par nous-mêmes. Cette garantie n'affecte pas les droits légaux des consommateurs sous les lois nationales applicables en vigueur, ni les droits du consommateur face au revendeur résultant du contrat de vente/d'achat. Si votre appareil ne fonctionne plus normalement, veuillez l'adresser, sous emballage solide, à une de nos stations de service après-vente agréées, muni de votre nom et adresse. Si vous retournez votre appareil pendant la période de garantie, n'oubliez pas de joindre à votre envoi la preuve de garantie (ticket de caisse, facture etc.) certifiée par le vendeur.

Keukenmachine

Beste klant

Voordat men dit apparaat gebruikt, moet men de volgende instructies goed doorlezen en deze handleiding bewaren voor latere referentie. Dit apparaat mag alleen gebruikt worden door personen die bekend zijn met de gebruiksaanwijzing.

Aansluiting

Sluit het apparaat alleen aan op een correct geïnstalleerd geaard stopcontact.

Wees zeker dat de op het typeplaatje aangegeven spanning overeenkomt met de netspanning. Dit product komt overeen met de richtlijnen aangegeven op het CE-label.

Apparaatassemblage en accessoires

1. Roerarm
2. Ontgrendeling roerarm
3. Display met toetsen voor het instellen van de looptijd
4. Draairegelaar
5. Afdekkingen voor het opbergen van de afzonderlijk te bestellen accessoires
6. Snoer met stekker
7. Typeplaatje (aan de onderzijde)

Roerinzetstukken:

8. Vlakke klopper
9. Kneedhaken
10. Garde
11. Houder voor roerinzetstukken
12. Mengkom
13. Spatscherm met vulopening

Veiligheidsinstructies

- Om gevaar te vermijden en om te voldoen aan veiligheidsvoorschriften, mogen reparaties aan het apparaat en het netsnoer alleen door onze klantenservice worden uitgevoerd. Neem daarom in geval van reparatie telefonisch of per email contact op met onze klantenservice (zie bijlage).
- Schakel het apparaat uit en haal de stekker uit het stopcontact.
 - voor het aanbrengen en uitnemen van de roerinzetstukken.
 - als er geen toezicht is,
 - na elk gebruik,
- bij storingen tijdens het gebruik,
- voor het reinigen.
- Trek de stekker niet aan het snoer uit het stopcontact, maar pak de stekker vast. Raak de stekker niet aan met natte handen.
- De instellingen voor het betreffende accessoire kunnen worden afgelezen in de tabellen in de hoofdstukken 'Draaischakelaar' en 'Roerinzetstukken'.
- **Waarschuwing!** Verkeerd gebruik van het apparaat kan tot verwondingen leiden.
- **Waarschuwing!** Gebruik het apparaat alleen als de roerinzet en de mengkom correct zijn geïnstalleerd.
- Om redenen van elektrische veiligheid mag de motorunit niet met vloeistoffen worden behandeld of er helemaal in worden ondergedompeld.
- Reinig de uitneembare losse onderdelen direct na gebruik in afwaswater of in de vaatwasser en droog ze goed af.
- U kunt gedetailleerde informatie over schoonmaken vinden in het hoofdstuk *Reiniging en onderhoud*.
- Wees voorzichtig bij het gieten van hete vloeistoffen in de mengkom, deze kunnen uit het apparaat ontsnappen in de vorm van een plotselinge stoompluim.
- Het apparaat is bedoeld voor huishoudelijk gebruik en soortgelijke toepassingen, bijv.
 - in keukens voor werknemers van winkels, kantoren en soortgelijke

- werkomgevingen,
- in landbouwbedrijven,
- door klanten in hotels, motels en andere typische woonomgevingen,
- in bed & breakfasts.
- Het apparaat mag worden gebruikt door personen met verminderde fysieke, sensorische of mentale vermogens of een gebrek aan ervaring en/of kennis, mits ze onder toezicht staan of zijn geïnstrueerd in het veilige gebruik van het apparaat en de daaruit voortvloeiende gevaren hebben begrepen.
- Dit apparaat is niet bedoeld voor gebruik door kinderen. Houd het apparaat en het netsnoer buiten bereik van kinderen.
- Kinderen mogen niet met het apparaat spelen.
- Houd kinderen uit de buurt van verpakkingsmateriaal. Er bestaat onder andere verstikkingsgevaar!
- Controleer voor de inbedrijfstelling het complete apparaat inclusief het netsnoer en eventuele accessoires op defecten en beschadigingen die de functionele betrouwbaarheid van het apparaat nadelig kunnen beïnvloeden. Als het apparaat bijvoorbeeld op de grond is gevallen of aan het snoer is getrokken, kan er schade ontstaan die van buitenaf niet zichtbaar is. Gebruik het apparaat in dergelijke gevallen niet.
- Plaats het apparaat op een stabiele, vlakke ondergrond.
- Laat het netsnoer niet naar beneden hangen.
- Het apparaat noch het netsnoer mogen aan externe witte worden blootgesteld.
- Grijp nooit in de roterende roerinzetstukken en reik er nooit in met een spatel, een houten lepel of iets dergelijks.
- Voor het insteken van de stekker nagaan of de draaiknop in de stand '0' staat.
- Wacht na het uitschakelen tot de motor stilstaat voordat u de spatbescherming verwijdert of de roerarm optilt! Raak geen onderdelen aan die nog in beweging zijn!

Bestemmingsconform gebruik

- De keukenmachine is ontworpen voor het roeren van levensmiddelen en, bij gebruik van de losse accessoires, voor het mixen en hakken ervan.
- Het apparaat mag alleen met de originele accessoires en voor het beschreven doel worden gebruikt.
- Elk ander gebruik dat niet in de instructies wordt genoemd (verkeerd gebruik), wordt niet als beoogd gebruik beschouwd en kan leiden tot ernstig letsel of schade aan het apparaat.
- Als het apparaat onjuist wordt bediend of wordt gebruikt voor een doel waarvoor het niet is bedoeld, kan geen aansprakelijkheid worden aanvaard voor eventuele schade.

Extra accessoires

- De keukenmachine kan worden uitgerust met apart verkrijgbare accessoires.
 - Vleesmolen ZB 5591
 - Groenterasp ZB 5592
 - Standmixer opzetstuk ZB 5593
 - Vervang mengkom ZB 5560
- Actuele informatie over andere accessoires vindt u te allen tijde op onze homepage.

Vóór het eerste gebruik

- Pak het apparaat volledig uit en verwijder eventuele verpakkingsresten en stickers. Verwijder het typeplaatje niet!
- Reinig de verwijderbare onderdelen zoals aangegeven onder *Reiniging en onderhoud*.

Gebruik gedurende korte duur

Het apparaat is ontworpen voor kortstondig gebruik (korte duur 10 min.), d.w.z. u kunt het maximaal 10 minuten gebruiken. Daarna moet het apparaat 20 minuten uitschakeld worden om af te koelen.

Automatische uitschakeling

- Het apparaat schakelt zich na 10 minuten looptijd uit. Daarna moet het 20 minuten afkoelen.
- Als het apparaat ca. 2 minuten niet wordt gebruikt, wordt het display uitschakeld.
- Ook van zodra de roerarm omhoog wordt bewogen, schakelt het apparaat uit en moet het opnieuw worden gestart nadat de roerarm is neergelaten.

Beveiliging tegen oververhitting

Het apparaat is voorzien van een oververhittingsbeveiliging, die het apparaat bij oververhitting uitschakelt. Laat het apparaat daarna afkoelen tot kamertemperatuur voordat u het opnieuw gebruikt.



Draaischakelaar

Met de draaischakelaar kunnen de snelheidstrappen tussen 0 en 8 of de pulsfunctie worden gekozen.

Trap	Omschrijving	Gebruik
0	Uit	Voor elk vervangen van accessoires, na het gebruik
1	Laagste toerental	Voor het traag aanroeren, een eerste keer mengen van ingrediënten, om te kneden
2-3	Laag toerental	Voor het kloppen, spatelen en mengen van ingrediënten, om te kneden
4-6	Gemiddeld toerental	Voor alle roerwerkzaamheden
7-8	Hoog toerental	Voor het kloppen van eiwit en room
P	Puls	Voor kort mengen aan de hoogste snelheid

Roerinzetstukken

De roerinzetstukken selecteren aan de hand van de volgende tabel. Om de ingrediënten langzaam te mengen, begint u altijd met stap 1.

Inzetstuk	Symbol	Gebruik	Aanbevolen snelheid
Vlakke klopper		Lichte zachte degen, zoals bijv. beslag, biscuit en pudding	1-6
Garde		Room, eiwit en mousse	7-8
Kneedhaken		Zware degen, zoals brooddeeg, pizzadeeg, gistdeeg	1-3

Bediening

- Voordat u de inzetstukken plaatst, vervangt, verwijdt of reinigt, moet het apparaat zijn uitgeschakeld en de stekker uit het stopcontact zijn getrokken.
- Wacht na het uitschakelen tot de motor is gestopt! Raak geen onderdelen aan die nog in beweging zijn.

Plaats de mengkom en voeg de ingrediënten toe

- Trek de ontgrendeling naar boven. De roerarm gaat automatisch omhoog. Druk hem met de handen aan, tot hij vastklikt.
- Plaats de mengkom en vergrendel haar met de klok mee.
- Breng de ingrediënten in de mengkom.

Plaats het roerinzetstuk

- Kies een roerinzetstuk.
- Plaats het roerwerkinzetstuk zo in de roerarm dat de pen van de roerarm in de uitsparing van het roerwerkinzetstuk valt. Schuif het roerinzetstuk zo ver mogelijk omhoog. Vergrendel het roerinzetstuk tegen de klok in. Controleer of het vast zit.
- Om de roerarm omlaag te brengen, trekt u de ontgrendeling omhoog en drukt u hem omlaag totdat hij hoorbaar inklikt.
- Plaats de spatbescherming van links af op de mengkom.

Gebruik

- Steek de stekker in het stopcontact.
- U hoort een geluidssignaal en de lichtring knippert.
- Draai de regelknop langzaam op de gewenste snelheidstrap.
- Start steeds met stap 1 om de ingrediënten te mengen.

Tip!

Timer

- Zodra het apparaat wordt ingeschakeld, wordt de looptijd op het display weergegeven.
 - Indien **voor** het inschakelen de gewenste bereidingsduur met de toetsen ▲ en ▼ in stappen van 10 seconden wordt ingesteld, dan stopt het apparaat na het verstrijken van die tijd. U hoort een geluidssignaal en de lichtring knippert.
 - Om het apparaat na afloop van de timer opnieuw te starten, moet de draairegelaar eerst terug op 0 worden gezet.
 - Bij gebruik van de puls-functie (P) werkt de tijd klok niet.
- Indien er tijdens het roer- of kneedproces extra ingrediënten moeten worden toegevoegd, kunt u deze toevoegen via de vulopening in het spatscherm.
 - Ingrediënten kunnen aan de rand van de mengkom blijven kleven, ze worden dan niet gegrepen door de roerinzetstukken. Zet vervolgens het apparaat uit en schraap de ingrediënten van de rand af.

Na het gebruik

- Schakel het apparaat uit en trek de stekker uit het stopcontact. Wacht tot de motor is gestopt.
- Neem het spatscherm af.
- Trek de ontgrendeling naar boven. De roerarm gaat automatisch omhoog. Druk hem met de handen aan, tot hij vastklikt.
- Draai het roerinzetstuk met de klok mee en verwijder het.
- Draai de mengkom tegen de klok in en neem haar af.
- Reinig de afzonderlijke onderdelen zoals beschreven onder *Reiniging en onderhoud*.

Recept voor testinstituten

Meng 1925 g bloem en 1386 g water in de hoogste stand gedurende 8 minuten.

Reiniging en onderhoud

- Schakel het apparaat uit, trek de stekker uit het stopcontact en wacht tot de motor tot stilstand is gekomen voordat u het apparaat reinigt.
- Gebruik geen agressieve of schurende reinigingsmiddelen.
- Om redenen van elektrische veiligheid mag de motorunit niet met water worden behandeld of erin worden ondergedompeld.
- Reinig de motorunit alleen met een zachte, vochtige doek.
- Verwijder het spatscherm, de roerinzetstukken en de mengkom, en reinig deze direct na gebruik met heet water waaraan afwasmiddel werd toegevoegd. De onderdelen kunnen ook in de vaatwasser worden gereinigd.
- Aanwijzing: Bij reinigen in de vaatwasser kan de binnenkant van de gardekoppeling verkleuren. Dit is geen defect en de garde kan gewoon verder worden gebruikt.
- Indien nodig kunt u de afdekking voor het opbergen van de accessoires op de kop van de roerarm verwijderen om haar te reinigen. Grijp hiervoor in de opening aan de onderkant van de afdekking en verwijder haar. Plaats de afdekking weer terug, zodanig dat de streepjes (– –) tegenover elkaar staan.
- Ook de afdekking voor het opbergen van de accessoires onderaan de roerarm kunt u afnemen.

Afval weggooien



Instrumenten gemerkt met dit symbool moeten apart weggegooid worden van het huishoudelijke afval, daar deze waardevolle materialen bevatten welke men kan recyclen. Juist wegdoen zal het milieu en de menselijke gezondheid beschermen. De plaatselijke autoriteit of handelaar kan daar informatie over geven.

Garantieverklaring

Voor dit apparaat geldt een garantie van twee jaar na de aankoopdatum voor materiaal- en fabrieksfouten. Uitgesloten van garantie is schade die ontstaan is door het niet in acht nemen van de gebruiksaanwijzing, normale slijtage en zeer breekbare onderdelen zoals glazen kannen etc. Deze garantieverklaring heeft geen invloed op uw wettelijke rechten, en ook niet op uw legale rechten welke men heeft als een consument onder de toepasselijke nationale wetgeving welke de aankoop van goederen beheerst. De garantie vervalt bij reparatie door niet door ons bevoegde instellingen.

Robot de cocina

Estimado Cliente,

Antes de utilizar el aparato, lea atentamente estas instrucciones y conserve este manual para cualquier consulta posterior. El aparato sólo debe ser usado por personas que se han familiarizado con estas instrucciones.

Conexión a la red

Conecte el dispositivo únicamente a una toma de corriente con toma de tierra debidamente instalada.

Debe conectar este aparato solamente a una toma de tierra instalada según las normas en vigor. Asegúrese de que la tensión de la red coincide con la tensión indicada en la placa de características. Este producto cumple con las directivas obligatorias que acompañan el etiquetado de la CEE.

Unidad principal y accesorios

1. Brazo batidor
 2. Palanca de liberación del brazo batidor
 3. Pantalla con botones para configurar el tiempo de ejecución
 4. Control giratorio
 5. Tapas para los recipientes de accesorios que se pueden pedir por separado
 6. Cable eléctrico con clavija
 7. Placa identificadora (parte inferior de la unidad)
- Piezas de mezclador:
8. Batidor plano
 9. Gancho para amasar
 10. Batidor de alambre
 11. Soporte para piezas de mezclador
 12. Cuenco para mezclar
 13. Protector contra salpicaduras con abertura de llenado

Indicaciones de seguridad

- Para evitar riesgos y cumplir con las normas de seguridad, las reparaciones del aparato y del cable de conexión solo pueden llevarse a cabo a través de nuestro servicio de atención al cliente. Por lo tanto, en caso de reparación, póngase en contacto con nuestro servicio de atención al cliente por teléfono o correo electrónico (véase el anexo).
- Apague el aparato y desenchufe el cable de la toma de la pared,

- antes de poner y quitar las piezas de mezclador,
- en ausencia de supervisión,
- después de cada uso,
- en caso de funcionamiento defectuoso durante el uso,
- antes de cada limpieza.

- Al desenchufarlo no tire del cable de alimentación, tire del enchufe. No toque el enchufe con las manos mojadas.
- Los ajustes de los respectivos accesorios se pueden encontrar en las tablas de los apartados „*Interruptor giratorio*“ y „*Piezas de mezclador*“.
- **¡Advertencia!** El uso incorrecto del aparato puede causar lesiones.
- **¡Advertencia!** Utilice el dispositivo solo si la pieza de mezclador y el vaso están instalados correctamente.
- Por razones de seguridad eléctrica, la unidad del motor no debe sumergirse ni ser tratada con líquidos.
- Limpie las piezas individuales desmontables en agua o en el lavavajillas inmediatamente después de su uso y séquelas bien.
- Para más información sobre la limpieza, consulte el apartado «*Limpieza y cuidado*».
- Tenga cuidado al verter líquidos calientes en el vaso, ya que pueden escapar del dispositivo en forma de columna de vapor repentina.
- Este aparato está diseñado para el uso doméstico y usos similares, como por ejemplo

- en cocinas de personal de comercios, oficinas y lugares de trabajo similares,
- en empresas agrícolas,
- por clientes de hoteles, moteles y otro tipo de alojamiento típicos,
- en pensiones de alojamiento y desayuno.
- El aparato podrá ser utilizado por personas con reducidas facultades físicas, sensoriales o mentales, o sin experiencia ni conocimiento del producto, solo cuando sean supervisados o hayan recibido instrucciones referentes al uso del aparato y entiendan por completo todo el peligro y las precauciones de seguridad.
- No se permite que los niños utilicen el aparato. El aparato y el cable eléctrico se deben mantener fuera del alcance de los niños.
- Los niños no deben jugar con el aparato.
- Mantenga a los niños alejados del material de embalaje. Existe peligro de asfixia.
- Antes de utilizar el aparato, siempre se debe comprobar que tanto la unidad principal como el cable de alimentación o cualquier accesorio no estén defectuosos. En el caso de que el aparato, por ejemplo, se haya caído al suelo o se haya tirado demasiado del cable de alimentación, puede presentar desperfectos externos no visibles. En este caso, no utilice el aparato.
- Coloque el dispositivo sobre una superficie estable y nivelada.
- No deje que el cable de conexión quede colgando.
- Ni el aparato ni el cable de conexión deben estar expuestos al calor externo.
- Nunca introduzca la mano entre las piezas de mezclado ni las toque con una espátula, una cuchara de madera ni nada similar.
- Antes de enchufar el cable de alimentación, asegúrese de que el botón giratorio esté en la posición '0'.
- Después de apagarlo, espere a que el motor se detenga antes de quitar la protección contra salpicaduras o

levantar el brazo batidor. ¡No toque ninguna pieza que esté en movimiento!

Uso previsto

- El robot de cocina está diseñado para remover alimentos y, cuando se utilizan los accesorios, para mezclar y picar alimentos.
- El aparato solo se puede usar con los accesorios originales y para la finalidad descrita.
- Cualquier otra utilización distinta a las indicadas en estas instrucciones debe ser considerada inapropiada y puede provocar lesiones personales o daños materiales.
- Si el aparato se utiliza de forma incorrecta o para fines distintos a los previstos, no se aceptará ninguna responsabilidad por los daños que puedan producirse.

Utensilios adicionales

- El procesador de alimentos puede equiparse con accesorios disponibles por separado.
 - Picadora de carne ZB 5591
 - Rallador de verduras ZB 5592
 - Accesorio para batidora de vaso ZB 5593
 - Recipiente mezclado de repuesto ZB 5560
- La información actual sobre otros accesorios se puede encontrar en nuestra página de inicio en cualquier momento.

Antes de la primera puesta en marcha

- Desembale completamente el aparato y retire los restos de embalaje y las pegatinas. ¡No retire la placa de las características!
- Limpie las piezas desmontables como se indica en el apartado «Limpieza y cuidado».

Uso de corta duración

El dispositivo está diseñado para un funcionamiento de corta duración (10 min), es decir, puede utilizarse durante un máximo de 10 minutos. A continuación, el dispositivo deberá apagarse durante 20 minutos para que se enfríe.

Apagado automático

- El dispositivo se apaga solo después de 10 minutos de funcionamiento. Después, deberá dejarse enfriar durante 20 minutos.
- Si el dispositivo no se utiliza durante aproximadamente 2 minutos, la pantalla se apagará.
- Tan pronto como el brazo batidor se mueva hacia arriba, el dispositivo también se apagará y deberá reiniciarse después de que se haya bajado el brazo batidor.

Protección contra sobrecalentamiento

El dispositivo tiene una protección contra sobrecalentamiento incorporada, que apaga el dispositivo si se sobrecalienta. A continuación, deje que el dispositivo se enfríe a temperatura ambiente antes de volver a usarlo.



Interruptor giratorio

El interruptor giratorio se puede utilizar para seleccionar los niveles de velocidad entre 0 y 8 o la función de pulso.

Nivel	Descripción	Uso
0	Apagado	Antes de cada cambio de accesorio, después de su uso
1	Velocidad mínima	Para agitar lentamente, primera mezcla de ingredientes, para amasar
2-3	Velocidad baja	Para batir, mezclar y añadir ingredientes, para amasar
4-6	Velocidad media	Para todas las tareas en las que haya que agitar
7-8	Velocidad alta	Para batir claras y nata
P	Turbo	Para mezclas cortas al máximo nivel

Piezas de mezclado

Seleccione las piezas de mezclado de acuerdo con la siguiente tabla. Para mezclar los ingredientes lentamente, comience siempre en el nivel 1.

Pieza	Símbolo	Uso	Velocidad recomendada
Batidor plano		Masa ligera y blanda, p. ej., masa pastelera, bizcocho y budín	1-6
Batidor de alambre		Nata montada, claras de huevo y mousse	7-8
Gancho para amasar		Masa espesa, p. ej., masa de pan, masa de pizza, masa de levadura	1-3

Modo de empleo

- El dispositivo debe estar apagado y el enchufe de alimentación desconectado antes de montar, cambiar, quitar o limpiar las piezas de mezclado.
- ¡Espere a que el motor se detenga después de apagarlo! No toque ninguna pieza que todavía esté en movimiento.

Introduzca el cuenco y vierta los ingredientes.

- Tire de la palanca de liberación hacia arriba. El brazo batidor se mueve hacia arriba automáticamente. Empuje con las manos hasta que encaje en su sitio.
- Coloque el cuenco para mezclar y fíjelo girando hacia la derecha.
- Vierta los ingredientes en el cuenco para mezclar.

Introduzca la pieza de mezclado

- Seleccione una pieza de mezclado.
- Introduzca la pieza de mezclado en el brazo batidor de modo que el pasador del brazo batidor encaje en el hueco de la pieza de mezclado. Presione la pieza del batidor hacia arriba hasta el tope. Bloquee la pieza del batidor girando hacia la izquierda. Verifique el ajuste correcto.
- Para bajar el brazo batidor, tire de la palanca de liberación hacia arriba y presione el brazo de batidor hacia abajo hasta que encaje en su sitio.
- Coloque el protector contra salpicaduras en el cuenco mezclador desde la izquierda.

Funcionamiento

- Conecte el enchufe de alimentación.
- Suenan señales acústicas y el anillo luminoso parpadea.
- Gire lentamente el botón de regulación hasta el nivel de velocidad deseado.
- Comience siempre con el nivel 1 para mezclar los ingredientes.

¡Consejo!

Temporizador

- Tan pronto como se encienda el dispositivo, el tiempo de ejecución se mostrará en la pantalla.
 - Si **antes** de encender el dispositivo se establece el tiempo de preparación requerido con los botones ▲ y ▼ en intervalos de 10 segundos, el dispositivo se detendrá una vez transcurrido el tiempo. Suenan señales acústicas y el anillo luminoso parpadea.
 - Para reiniciar el dispositivo después de que el temporizador haya expirado, el control giratorio debe configurarse primero en 0.
 - Al usar la función de turbo (P) el temporizador no funciona.
- Si se van a agregar ingredientes adicionales durante el proceso de batido o amasado, puede agregarlos a través de la abertura de llenado del protector contra salpicaduras.
 - Los ingredientes pueden pegarse al borde del cuenco y las piezas de mezclado pueden no llegar a ellos. A continuación, apague el aparato y quite los ingredientes del borde.

Después del uso

- Apague el aparato y desconecte el enchufe de la red. Espere a que el motor se detenga.
- Quite el protector contra salpicaduras.
- Tire de la palanca de liberación hacia arriba. El brazo batidor se mueve hacia arriba automáticamente. Empuje con las manos hasta que encaje en su sitio.
- Gire la pieza de mezclado hacia la derecha y extráigala.
- Gire el cuenco de mezclado hacia la izquierda y retirelo.
- Limpie las piezas individuales como se describe en el apartado «*Limpieza y cuidado*».

Receta para el instituto de pruebas

Mezcle 1925 g de harina y 1386 g de agua en el ajuste más alto durante 8 minutos.

Limpieza y cuidado

- Desconecte el enchufe y espere a que el motor se detenga antes de cada limpieza.
- No utilice productos de limpieza agresivos o abrasivos.
- Por motivos de seguridad eléctrica, no manipule la unidad del motor con agua ni tampoco la sumerja en ella.
- Limpie la unidad de motor solo con un paño suave y húmedo.
- Retire el protector contra salpicaduras, las piezas de la batidora y el recipiente para mezclar y límpielos inmediatamente después de su uso con agua caliente añadiendo detergente lavavajillas. Las piezas también se pueden limpiar en el lavavajillas.
- Nota: Al limpiarlo en el lavavajillas, el interior del acoplamiento del batidor puede decolorarse. Esto no es un defecto y el batidor puede seguir utilizándose como de costumbre.
- Si es necesario, puede quitar la tapa de sujeción de los accesorios del cabezal del brazo batidor para limpiarlo. Para ello, coloque la mano en la ranura de la parte inferior de la cubierta y retirela. Vuelva a colocar la tapa de modo que las líneas (– –) queden una frente a la otra.
- También puede quitar la tapa de sujeción de los accesorios de la parte inferior del brazo batidor.

Eliminación



Los dispositivos en los que figura este símbolo deben ser eliminados por separado de la basura doméstica, porque contienen componentes valiosos que pueden ser reciclados. La eliminación correcta ayuda a proteger el medio ambiente y la salud de las personas. Consulte a las autoridades municipales o el establecimiento de venta donde podrán facilitarle la información relevante. Los aparatos eléctricos que ya no son utilizables se pueden entregar gratuitamente en el establecimiento de venta.

Garantía

Este producto está garantizado por un período de dos años, contado a partir de la fecha de compra, contra cualquier defecto en materiales o mano de obra. Esta garantía sólo es válida si el aparato ha sido utilizado siguiendo las instrucciones de uso, siempre que no haya sido modificado, reparado o manipulado por cualquier persona no autorizada o haya sido estropeado como consecuencia de un uso inadecuado del mismo. Naturalmente esta garantía no cubre las averías debidas a uso o desgaste normales, así como aquellas piezas de fácil rotura tales como cristales, piezas cerámicas, etc. Esta garantía no afecta a los derechos legales del consumidor ante la falta de conformidad del producto con el contrato de compraventa.

Robot da cucina

Gentile Cliente,

Prima di utilizzare l'apparecchio, vi raccomandiamo di leggere attentamente le seguenti istruzioni e di conservarle per farvi riferimento anche in futuro. L'apparecchio deve essere utilizzato solo da persone che hanno preso familiarità con le seguenti istruzioni.

Collegamento alla rete

Collegare il dispositivo solo a una presa con protezione di terra correttamente installata.

Assicuratevi che la tensione di alimentazione corrisponda a quella indicata sulla targhetta portadati. Questo prodotto è conforme alle direttive vincolanti per l'etichettatura CE.

Design dell'apparecchio e accessori

1. Braccio agitatore
2. Leva di rilascio per braccio agitatore
3. Display con pulsanti per l'impostazione del tempo di funzionamento
4. Selettore di controllo
5. Coperchi per prese per accessori ordinabili separatamente
6. Cavo di alimentazione con spina
7. Targhetta portadati (sotto l'apparecchio)

Inseri del mixer:

8. Frusta piatta
9. Gancio per impastare
10. Frusta
11. Supporto per inseri del mixer
12. Ciotola
13. Paraspruzzi con apertura di riempimento

Avvertenze di sicurezza

- Per evitare pericoli e rispettare le norme di sicurezza, le riparazioni dell'apparecchio e del cavo di collegamento possono essere eseguite solo dal nostro servizio clienti. Pertanto, in caso di riparazione, contattare il nostro servizio clienti per telefono o via e-mail (vedi allegato).
- Spegnete l'apparecchio e disinserite la spina dalla presa di corrente a muro,
 - prima di inserire e rimuovere gli inseri del mixer,
 - in assenza di supervisione,
 - dopo ogni utilizzo,

- in caso di malfunzionamenti durante il funzionamento,
- prima di ogni pulizia.
- Evitare di scollegare la spina di alimentazione dalla presa tirandola per il cavo, bensì rimuoverla afferrandola dagli appositi punti di presa. Non toccare la spina di alimentazione con le mani bagnate.
- Le impostazioni per i rispettivi accessori sono riportate nelle tabelle dei capitoli "*Selettore rotativo*" e "*Inseri per mixer*".
- **Avvertenza!** L'uso improprio dell'apparecchio può provocare lesioni.
- **Avvertenza!** Utilizzare il dispositivo solo se l'insero del mixer e la ciotola sono installati correttamente.
- Per ragioni di sicurezza elettrica, l'unità motore non deve essere trattata con liquidi o addirittura immersa in essi.
- Lavare le singole parti staccabili nell'acqua dei piatti o in lavastoviglie e asciugarle accuratamente subito dopo l'uso.
- Per maggiori informazioni sulla pulizia, vedere la sezione "*Pulizia e cura*".
- Prestare attenzione quando si versano liquidi caldi nella ciotola, poiché questi possono fuoriuscire dal dispositivo sotto forma di un improvviso pennacchio di vapore.
- L'apparecchio è destinato ad essere utilizzato in applicazioni domestiche e simili, come, ad esempio,
 - nelle cucine per i dipendenti di

- negozi, uffici e ambienti di lavoro simili,
- nelle aziende agricole,
- da parte di clienti in hotel, motel e altri ambienti residenziali tipici,
- nei bed and breakfast.
- L'apparecchio può essere utilizzato da persone con ridotte capacità fisiche, sensoriali o mentali o con mancanza di esperienza e/o conoscenza, se vengono supervisionate o istruite sull'uso dell'apparecchio in modo sicuro e se hanno compreso i rischi connessi.
- Questo apparecchio non deve essere usato dai bambini. Tenere l'apparecchio e il suo cavo di collegamento lontano dai bambini.
- I bambini non devono giocare con l'apparecchio.
- Tenere i bambini lontani dal materiale di imballaggio. Sussiste, tra l'altro il rischio di soffocamento!
- Prima della messa in funzione, controllare l'intero apparecchio, compreso il cavo di collegamento e gli eventuali accessori, per verificare che non vi siano difetti o danni che ne potrebbero compromettere la sicurezza funzionale. Se l'apparecchio ad esempio è caduto a terra o il cavo di collegamento è stato tirato, potrebbero esserci dei danni non visibili dall'esterno. In questi casi, non mettere in funzione l'apparecchio.
- Posizionare il dispositivo su una superficie stabile e piana.
- Non lasciare pendere il cavo di collegamento.
- Né l'apparecchio né il cavo di collegamento devono essere esposti a calore esterno.
- Non infilare mai la mano negli inserti del mixer o toccarli con una spatola, un cucchiaino di legno o simili.
- Prima di collegare la spina di alimentazione, assicurarsi che la manopola sia in posizione '0'.
- Dopo lo spegnimento attendere che il motore si fermi prima di rimuovere il paraspruzzi o sollevare il braccio agitatore! Non toccare le parti che sono ancora in movimento!

Uso previsto

- Il robot da cucina è progettato per mescolare gli alimenti e, quando si utilizzano gli accessori separati, per mescolare e tritare gli alimenti.
- Utilizzare il dispositivo solo con gli accessori originali e per lo scopo descritto.
- Qualsiasi altro uso non menzionato nelle istruzioni (uso improprio) è considerato improprio e può causare lesioni gravi o danni al dispositivo.
- Se l'apparecchio viene utilizzato in modo scorretto o per scopi diversi da quelli previsti, non ci si assume alcuna responsabilità per eventuali danni che possono verificarsi.

Accessori aggiuntivi

- Il robot da cucina può essere dotato di accessori disponibili separatamente.
 - Tritacarne ZB 5591
 - Grattugia per verdure ZB 5592
 - Accessorio per impastatrice ZB 5593
 - Ciotola di ricambio ZB 5560
- Informazioni aggiornate su altri accessori sono disponibili in qualsiasi momento sulla nostra homepage.

Prima della prima messa in servizio

- Disimballare completamente l'apparecchio e rimuovere tutti i residui di imballaggio e gli adesivi. Non rimuovere la targhetta!
- Lavare le parti rimovibili come indicato in '*Pulizia e cura*'.

Funzionamento per brevi periodi

Il dispositivo è progettato per un funzionamento per brevi periodi (KB 10 min.), ovvero è possibile utilizzarlo per un massimo di 10 minuti. Quindi il dispositivo deve essere spento per 20 minuti per raffreddarsi.

Spegnimento automatico

- Il dispositivo si spegne automaticamente dopo 10 minuti di funzionamento. Dopodiché, deve raffreddare per 20 minuti.
- Se il dispositivo non viene utilizzato per circa 2 minuti, il display si spegne.
- Non appena il braccio agitatore viene spostato verso l'alto, anche l'apparecchio si spegne e deve essere riavviato dopo aver abbassato il braccio agitatore.

Protezione contro il surriscaldamento

Il dispositivo ha una protezione contro il surriscaldamento integrata, che spegne il dispositivo in caso di surriscaldamento. Quindi lasciare che il dispositivo si raffreddi a temperatura ambiente prima di riutilizzarlo.



Selettore rotativo

L'interruttore rotante può essere utilizzato per selezionare i livelli di velocità tra 0 e 8 o la funzione a impulsi.

Designazione	Livello	Utilizzo
0	Spento	Prima di ogni cambio accessorio, dopo l'uso
1	Velocità minima	Per mescolare lentamente, per cominciare a miscelare gli ingredienti, per impastare.
2-3	Velocità bassa	Per sbattere, incorporare e miscelare gli ingredienti, per impastare
4-6	Velocità media	Per tutti i lavori di miscelazione
7-8	Alta velocità	Per montare gli albumi e la panna
P	Impulso	Per brevi miscelazioni al massimo livello

Inseri del mixer

Selezionare gli inserti del mixer in base alla tabella seguente. Per mescolare gli ingredienti lentamente, iniziare sempre dal livello 1.

Inserito	Simbolo	Utilizzo	Velocità consigliata
Frustra piatta		Impasto leggero e morbido, ad esempio pastella, biscotto e budino	1-6
Frustra		Panna montata, albumi e mousse	7-8
Gancio per impastare		Impasto pesante, ad es. pasta per pane, pasta per pizza, pasta lievitata	1-3

Utilizzo

- Il dispositivo deve essere spento e la spina di alimentazione estratta prima di montare, cambiare, rimuovere o pulire gli inserti del mixer.
- Attendere che il motore si fermi dopo lo spegnimento! Non toccare le parti ancora in movimento.

Inserire la ciotola e versare gli ingredienti

- Tirare la leva di rilascio verso l'alto. Il braccio agitatore si alza automaticamente. Spingere con le mani finché non scatta in posizione.
- Mettere la ciotola e bloccala in senso orario.
- Versare gli ingredienti nella ciotola.

Inserire l'inserto del mixer

- Selezionare un inserto del mixer.
- Inserire l'inserto del mixer nel braccio dell'agitatore in modo che il perno sul braccio dell'agitatore si innesti nell'incavo sull'inserto del mixer. Spingere l'inserto del mixer verso l'alto fino in fondo. Bloccare l'inserto del mixer in senso antiorario. Controllare la stabilità della posizione.
- Per abbassare il braccio agitatore, tirare la leva di rilascio verso l'alto e premere il braccio agitatore verso il basso finché non scatta in posizione.
- Posizionare il paraspruzzi sulla ciotola da sinistra.

Funzionamento

- Collegare la spina di alimentazione.
- Vengono emessi segnali acustici e l'anello luminoso lampeggia.
- Ruotare lentamente la manopola di controllo sul livello di velocità desiderato.
- Avviare sempre dal livello 1 per mescolare gli ingredienti.

Suggerimento!

Timer

- Non appena il dispositivo viene acceso, il tempo di esecuzione viene visualizzato sul display.
 - Se il tempo di preparazione richiesto viene impostato in passi di 10 secondi utilizzando i pulsanti e **prima** dell'accensione, ▲ e ▼ l'apparecchio si ferma allo scadere del tempo. Vengono emessi segnali acustici e l'anello luminoso lampeggia.
 - Per riavviare il dispositivo dopo che il timer è scaduto, il selettore di controllo deve essere prima impostato su 0.
 - Il timer non funziona quando si utilizza la funzione a impulsi (P).
-
- Se si devono aggiungere altri ingredienti durante il processo di agitazione o impasto, è possibile aggiungerli attraverso l'apertura di riempimento nel paraspruzzi.
 - Gli ingredienti possono attaccarsi al bordo della ciotola e non verranno catturati dagli inserti del miscelatore. Quindi spegnere l'apparecchio e raschiare gli ingredienti dal bordo.

Dopo l'utilizzo

- Spegner l'apparecchio e scollegare la spina di alimentazione. Aspettare che il motore si fermi.
- Togliere il paraspruzzi.
- Tirare la leva di rilascio verso l'alto. Il braccio agitatore si alza automaticamente. Spingere con le mani finché non scatta in posizione.
- Ruotare l'inserto dell'agitatore in senso orario e rimuoverlo.
- Ruotare la ciotola in senso antiorario e rimuoverla.
- Lavare i singoli pezzi come indicato in 'Pulizia e cura'.

Ricetta per gli istituti di prova

Mescolare 1925 g di farina e 1386 g di acqua alla massima velocità per 8 minuti.

Pulizia e cura

- Prima di effettuare qualsiasi intervento di pulizia, spegnere l'apparecchio, staccare la spina e aspettare che il motore si fermi.
- Non usare detergenti aggressivi o abrasivi.
- Per ragioni di sicurezza elettrica, l'unità motore non deve essere trattata con acqua o addirittura immersa in essa.
- Pulire l'unità motore solo con un panno morbido e umido.
- Rimuovere il paraspruzzi, gli inserti del mixer e la ciotola e pulirli subito dopo l'uso con acqua calda additivata con detersivo per piatti. Le parti possono essere lavate anche in lavastoviglie.
- Nota: Durante la pulizia in lavastoviglie, l'interno dell'accoppiamento della frusta potrebbe scolorirsi. Questo non è un difetto e la frusta può continuare ad essere utilizzata come al solito.
- Se necessario, è possibile rimuovere il coperchio per l'alloggiamento degli accessori sulla testa del braccio agitatore per la pulizia. Per fare ciò, infilare una mano nella fessura sul lato inferiore del coperchio e rimuovere il coperchio. Riposizionare il coperchio in modo che le linee (- -) siano l'una di fronte all'altra.
- È inoltre possibile rimuovere il coperchio per l'alloggiamento degli accessori sulla parte inferiore del braccio agitatore.

Smaltimento



Gli apparecchi contrassegnati con questo simbolo devono essere smaltiti separatamente dai normali rifiuti domestici perché contengono materiali di valore che possono essere riciclati. Lo smaltimento adeguato protegge l'ambiente e la salute umana. Le autorità locali o il negoziante di riferimento possono fornire ulteriori informazioni in materia.

Dichiarazione di garanzia

La garanzia sui nostri prodotti ha validità di 2 anni dalla data di vendita (certificata da scontrino fiscale) e comprende gli eventuali difetti del materiale o di particolari di costruzione. I danni derivanti da un uso improprio, rotture da caduta o similari non vengono riconosciuti. La presente garanzia non pregiudica i vostri diritti legali, né i diritti acquisiti in quanto consumatore e riconosciuti dalla legislazione nazionale vigente che disciplina l'acquisto di beni. La garanzia decade nel momento in cui gli apparecchi vengono aperti o manomessi da Centri non da noi autorizzati.

Køkkenmaskine

Kære kunde,

Inden apparatet tages i brug bør denne brugsanvisning læses omhyggeligt, og derefter gemmes til senere reference. Apparatet bør kun benyttes af personer der er bekendt med denne brugsanvisning.

El-tilslutning

Apparatet skal tilsluttes en korrekt installeret og sikret stikkontakt.

Vær opmærksom på, om lysnettets spænding svarer til spændingen angivet på typeskiltet. Dette produkt overholder direktiverne som gælder for CE-mærkning.

Enhedens opbygning og tilbehør

1. Mixerhoved
2. Udløserhåndtag til mixerhoved
3. Display med taster til indstilling af driftstid
4. Reguleringsdrejeknap
5. Dæksel over holder til tilbehør, der kan bestilles separat
6. Ledning med stik
7. Typeskilt (på undersiden)

Røreværktøj:

8. K-spade
9. Dejkrog
10. Piskeris
11. Holder til røreværktøj
12. Røreskål
13. Stænkværn med påfyldningsåbning

Sikkerhedsinstruktioner

- For at undgå farer og overholde sikkerhedsbestemmelserne, må reparation af enheden og ledningen kun udføres af vores kundeservice. Kontakt derfor vores kundeservice via telefon eller e-mail, såfremt du har brug for reparation (se bilag).
- Sluk for apparatet, og tag stikket ud af stikkontakten,
 - før påsætning og aftagning af røreværktøj,
 - hvis enheden ikke er under opsyn,
 - efter hver brug,
 - i tilfælde af funktionsfejl under driften,
 - inden hver rengøring.
- Tag ikke stikket ud af kontakten ved at trække i ledningen, men tag fat i selve stikket. Håndtér ikke stikket med våde hænder.
- Indstillingerne for det forskellige tilbehør findes i tabellerne i kapitlerne *„Drejekontakt“* og *„Røreværktøj“*.
- **Advarsel!** Misbrug af enheden kan medføre skader.
- **Advarsel!** Apparatet må kun benyttes, når røreværktøj og røreskål er korrekt påsat.
- Af hensyn til elsikkerheden må motorenheden ikke behandles med eller nedsænkes i væske.
- Vask de aftagelige dele i opvaskevand eller i opvaskemaskine direkte efter brugen, og tør dem omhyggeligt.
- Mere information om rengøringen findes i afsnittet *„Rengøring og pleje“*.
- Vær forsigtig ved påfyldning af varme væsker i røreskålen, da disse kan medføre en pludselig dampsky fra apparatet.
- Enheden er beregnet til brug i husholdningen og lignende anvendelse, som fx
 - i køkkener, som bruges af medarbejdere i butikker, på kontorer og lignende arbejdsmiljøer,
 - på gårde e.l.,
 - af gæster på hoteller, moteller og i andre typiske boligmiljøer,
 - i bed and breakfasts.
- Enheden må bruges af personer med nedsat fysisk, sensorisk eller mental kapacitet eller manglende erfaring og / eller viden, medmindre de er under

opsyn eller er blevet instrueret i sikker brug af enheden og har forstået de deraf følgende farer.

- Denne enhed er ikke beregnet til brug af børn. Enheden og dens ledning skal holdes væk fra børn.
- Børn må ikke lege med enheden.
- Hold børn væk fra emballagematerialerne. Der er risiko for kvælning!
- Før du tager enheden i brug, skal du kontrollere hele enheden, inklusive dens ledning og alt tilbehøret, for fejl og skader, der kan forringe dens funktionsdygtighed. Hvis enheden er faldet på gulvet, eller der er trukket i ledningen, kan der forekomme skader, der ikke er synlige udefra. I disse tilfælde, må du ikke bruge enheden.
- Stil apparatet på en stabil, plan overflade.
- Lad ikke ledningen hænge ned.
- Hverken enheden eller ledningen må udsættes for ekstern varme.
- Tag aldrig fat i det roterende røreværktøj, og stik aldrig en dejskraber eller ske ned i skålen, mens apparatet kører.
- Kontrollér, at drejeknappen står på positionen ,0', inden du sætter stikket i stikkontakten.
- Når du slukker apparatet, skal du vente, til motoren er holdt op med at køre, inden du fjerner stænkværnet eller hæver mixerhovedet! Rør ikke ved dele, der stadig er i bevægelse!

Anvendelsesformål

- Køkkenmaskinen er beregnet til røring af levnedsmidler og, ved anvendelse af de separate tilbehørsdele, til mixing og findeling af levnedsmidler.
- Apparatet må kun anvendes med originaltilbehøret og til det beskrevne formål.
- Hvis apparatet anvendes på anden måde end beskrevet i anvisningerne (fejlanvendelse), anses dette for ukorrekt, og der kan opstå alvorlige personskader eller materielle skader.
- Hvis enheden bruges forkert eller til et formål, som den ikke er beregnet til, tages der intet ansvar for eventuelle skader, der måtte opstå.

Ekstratilbehør

- Køkkenmaskinen kan benyttes med separat indkøbte tilbehørsdele.
- Kødhakker ZB 5591
- Grøntsagsriver ZB 5592
- Blenderindsats ZB 5593
- Ekstra røreskål ZB 5560

Aktuelle oplysninger om yderligere tilbehør finder du til enhver tid på vores hjemmeside.

Før den første brug

- Pak enheden helt ud, og fjern eventuelle emballagerester og klistermærker. Fjern ikke typeskiltet!
- Rengør de aftagelige dele, som beskrevet under 'Rengøring og pleje'.

Kortvarig drift

Apparatet er beregnet til kortvarig drift (KB 10 min.), dvs. du bør højst benytte det i 10 minutter ad gangen. Herefter skal apparatet slukkes og køle af i 20 minutter.

Autosluk

- Apparatet slukker automatisk efter 10 minutters drift. Herefter skal det køle af i 20 minutter.
- Hvis apparatet ikke benyttes i ca. 2 minutter, slukker displayet.
- I det øjeblik, mixerhovedet hæves, slukker apparatet og skal startes igen, når mixerhoved igen sænkes.

Overophedningsbeskyttelse

Apparatet har en indbygget beskyttelse mod overophedning, der slår det fra ved risiko for overophedning. Lad apparatet køle ned til stuetemperatur, før du igen benytter det.



Drejekontakt

Med drejekontakten kan du indstille hastigheden i trin fra 0 til 8 eller vælge pulsfunktionen.

Trin	Beskrivelse	Anvendelse
0	Slukket	Før udskiftning af tilbehør, efter brugen
1	Laveste omdrejningstal	Til langsom blanding, første blanding af ingredienser, til æltning
2-3	Lavt omdrejningstal	Til piskning, foldning og blanding af ingredienser, til æltning
4-6	Middel omdrejningstal	Til alle rørearbejder
7-8	Højt omdrejningstal	Til piskning af æggehviter og fløde
P	Puls	Til kortvarig blanding på højeste trin

Røreværktøj

Vælg røreværktøj iht. følgende tabel. Start altid på trin 1 for langsomt at blande ingredienserne.

Værktøj	Symbol	Anvendelse	Anbefalet hastighed
K-spade		Lette, bløde dej, fx rørt dej, lagkagebunde og budding	1-6
Piskeris		Piskefløde, æggehvite og mousse	7-8
Dejkrog		Fast dej, fx brøddej, pizzadej, gærdej	1-3

Betjening

- Sluk apparatet, og tag stikket ud af stikkontakten, inden du påsætter, udskifter, fjerner eller rengør røreværktøj.
- Vent, til motoren stopper helt, når du har slukket! Rør aldrig ved dele, der stadig er i bevægelse.

Påsætning af røreskål og ifyldning af ingredienser

- Træk udløserhåndtaget opad. Mixerhovedet bevæger sig automatisk opad. Tryk med hænderne, til det klikker på plads.
- Sæt røreskålen på, og lås den fast ved at dreje den med uret.
- Fyld ingredienserne i røreskålen.

Isætning af røreværktøj

- Vælg et røreværktøj.
- Sæt røreværktøjet i mixerhovedet på en sådan måde, at stiften på mixerhovedet griber ind i fordybningen på røreværktøjet. Skub røreværktøjet så langt op, det kan komme. Lås røreværktøjet ved at dreje det mod uret. Kontrollér, at det sidder fast.
- For at sænke mixerhovedet, skal du trække udløserhåndtaget opad, og trykke mixerhovedet nedad, til det hørbart klikker på plads.
- Sæt stænkværnet på røreskålen fra venstre side.

Drift

- Sæt stikket i stikkontakten.
- Apparatet afgiver et lydsignal, og lysringen blinker.
- Drej langsomt reguleringsdrejknappen til det ønskede hastighedstrin.
- Start altid først med trin 1 for at blande ingredienserne.

Tip!

Timer

- Når apparatet tændes, vises driftstiden omgående på displayet.
 - Hvis du indstiller den ønskede tilberedningstid i intervaller à 10 sekunder med tasterne ▲ og ▼, **før** du starter apparatet, stopper apparatet efter udløbet af det valgte tidsrum. Apparatet afgiver et lydsignal, og lysringen blinker.
 - Hvis du vil starte apparatet igen efter timerens udløb, skal reguleringsdrejknappen først stilles tilbage på 0.
 - Timeren kan ikke benyttes sammen med pulsfunctjonen (P).
-
- Hvis du vil tilsætte flere ingredienser under piskning eller æltning, kan dette ske gennem påfyldningsåbningen i stænkværnet.
 - Ingredienser kan sætte sig fast på kanten af røreskålen, hvor de ikke medtages af røreværktøjet. Sluk apparatet, og skrab ingredienserne af kanten.

Efter brugen

- Sluk enheden, og træk stikket ud. Vent til motoren stopper.
- Tag stænkværnet af.
- Træk udløserhåndtaget opad. Mixerhovedet bevæger sig automatisk opad. Tryk med hænderne, til det klikker på plads.
- Drej røreværktøjet med uret, og tag det af.
- Drej røreskålen mod uret, og tag den af.
- Rengør de enkelte dele, som beskrevet under *'Rengøring og pleje'*.

Opskrift til testinstututter

Bland 1925 g mel og 1386 g vand på højeste trin i 8 minutter.

Rengøring og pleje

- Inden du rengør enheden, skal du slukke for den, tage stikket ud af kontakten og vente på, at motoren stopper.
- Brug ikke skræppe eller slibende rengøringsmidler.
- Af hensyn til el-sikkerheden må motorenheden ikke behandles med eller nedsænkes i væske.
- Rengør kun motorenheden med en blød, fugtig klud.
- Tag stænkværnet, røreværktøjet og røreskålen af, og rengør dem straks efter brugen med varmt vand tilsat opvaskemiddel. Delene kan også vaskes i opvaskemaskinen.
- Bemærk: Ved rengøring i opvaskemaskine kan koblingen i piskerisets indre blive misfarvet. Dette er ikke en fejl, og piskeriset kan fortsat anvendes på normal vis.
- Dækslet over tilbehørsholderen på mixerhoved kan tages af og rengøres efter behov. Tag fat i spalten på undersiden af dækslet, og tag dækslet af. Sæt dækslet på igen, således at stregerne (-) er placeret overfor hinanden.
- Dækslet over holderen i undersiden af mixerhovedet kan ligeledes tages af.

Bortskaffelse



Apparater mærket med dette symbol må ikke smides ud sammen med husholdningsaffaldet, da de indeholder værdifulde materialer som kan genbruges. Korrekt bortskaffelse beskytter både miljøet og menneskers helbred. Din kommune eller forhandleren kan give dig yderligere information om dette.

Garantierklæring

På dette husholdningsprodukt overtager vi garantien i to år fra salgsdatoen. Garantien gælder for materiale- og fabriksfejl. Skader, der er opstået som følge af forkert behandling, normalt slid samt på skrøbelige dele som f.eks. glas, dækkes ikke af garantien. Denne garanti har ingen indvirkning på dine lovmæssige rettigheder, heller ikke de nationale forbrugerrettigheder om anskaffelse af varer. Hvis produktet ikke fungerer og må returneres, skal det pakkes forsvarligt ind, og navn, adresse samt årsagen til returneringen skal vedlægges. Hvis dette sker mens garantien stadig dækker, må garantibeviset og kvitteringen også lægges ved. Garantien bortfalder ligeledes ved indgreb på produktet af folk, der ikke er autoriseret af os.

Köksmaskin

Bästa kund!

Innan du använder apparaten bör du läsa denna bruksanvisning noga och spara den för framtida referens. Apparaten bör endast användas av personer som bekantat sig med dessa instruktioner.

Anslutning till vägguttaget

Apparaten ska bara anslutas till ett jordat stickuttag som är korrekt installerat enligt föreskrifterna.

Se till att nätspänningen i vägguttaget motsvarar den som är märkt på apparatens skytt. Denna produkt uppfyller de krav som är gällande för CE-märkning.

Enhetens konstruktion och tillbehör

1. omrörningsarm
2. Upplåsningsspak för omrörningsarm
3. Display med knappar för inställning av gångtiden
4. Inställningsratt
5. Lock över fästen för separat beställda tillbehör
6. Elsladd med stickpropp
7. Typskylt (apparatundersida)

omrörningsinsatser:

8. Flat omrörare
9. Degkrokar
10. Balongvisp
11. Hållare för omrörningsinsatser
12. omrörningsskål
13. Sprutskydd med påfyllnadsöppning

Säkerhetsinstruktioner

- För att undvika faror och för att följa säkerhetsbestämmelser får reparationer på enheten och anslutningskabeln endast utföras av vår kundtjänst. Kontakta därför vår kundtjänst per telefon eller e-post om det krävs en reparation (se bilaga).
 - Koppla ifrån apparaten och dra ut nätstickkontakten,
 - Innan ni sätter in eller tar ut omröraren,
 - om den inte är under tillsyn,
 - efter varje användning,
 - vid funktionsstörningar under drift,
 - före varje rengöring.
 - Dra inte ut kontakten från uttaget
- med handen kring anslutningskabeln, utan håll i kontakten. Grip inte tag i nätkontakten med fuktiga händer.
- Inställningarna för de olika tillbehören kan man hämta från tabellerna i kapitlen "Vridomkopplare" och "omrörningsinsatserna".
 - **Varning!** Missbruk av enheten kan leda till personskador.
 - **Varning!** Använd bara apparaten när omrörningsinsatsen och omrörningsskålen är korrekt monterade.
 - Motorenheten får inte behandlas med vätska eller nedsänkas i vätska enligt säkerhetsföreskrifter för elektriska enheter.
 - De avtagbara delarna ska man direkt efter användningen rengöra under rinnande vatten eller i diskmaskin. Sen ska de torkas grundligt.
 - Mer detaljerad information om rengöring finns i avsnittet *„Rengöring och skötself“*.
 - Var försiktig när ni fyller på heta vätskor i omrörningsskålen, för det kan då uppstå ett ångmoln som stiger upp från apparaten.
 - Enheten är avsedd att användas i hushåll och liknande användningar som t.ex.
 - i personalkök i butiker, kontor och liknande arbetsmiljöer,
 - i restaurangbranschen,
 - av kunder i hotell, vandrarhem och andra typiska bostadsmiljöer,
 - i bed and breakfast.
 - Enheten kan användas av personer

med nedsatt fysisk, sensorisk eller mental förmåga eller brist på erfarenhet och/eller kunskap om de övervakas eller har fått instruktioner om säker användning av enheten och har förstått vilka risker och faror som finns.

- Enheten är inte avsedd att användas av barn. Enheten och dess stömkabel ska hållas borta från barn.
- Barn får inte leka med enheten.
- Håll barn borta från förpackningsmaterialet. Det finns risk för kvävning!
- Kontrollera hela enheten innan enheten tas i drift, inklusive strömkabeln och eventuella tillbehör, för defekter och skador som kan försämra enhetens funktion och säkerhet. Om enheten till exempel har fallit till marken eller strömkabeln har dragits ut kan det finnas skador som inte syns från utsidan. I dessa fall ska du inte använda enheten.
- Ställ apparaten på en stabil och plan yta.
- Låt inte strömkabeln hänga ner.
- Varken enheten eller strömkabeln får utsättas för extern värme.
- Ta aldrig tag i omrörningsinsatser som är i drift, för inte heller in någon degskrapa, skopa eller liknande föremål i omrörningsskålen.
- Innan ni sticker in nätstickkontakten, ska ni vara säkra på att vridomkopplaren står i läge "0".
- Efter fränkopplingen ska ni vänta tills att motorn står stilla, innan ni tar bort sprutskyddet eller omrörningsarmen. Rör inte vid några delar som fortfarande är i rörelse!

Användning enligt bestämmelserna

- Köksmaskinen är avsedd för omrörning av livsmedel och vid användning med separata tillbehör, för mixning och hackning av livsmedel.
- Apparaten får endast användas med originaltillbehör och för det beskrivna användningsområdet.
- All annan användning som inte nämns i instruktionerna (missbruk) betraktas som olämplig och kan orsaka allvarlig skada eller skada på produkten.
- Om enheten används felaktigt eller används för ändamål för vilken den inte var avsedd, avsägar vi oss ansvar för eventuella skador som kan uppstå.

Extra tillbehör

- Köksmaskin kan utrustas med separat tillgängliga tillbehör.
 - Köttkvarn ZB 5591
 - Grönsaksrivjärn ZB 5592
 - Mixer-tillsats ZB 5593
 - Reserv-omrörningsskål ZB 5560
- Aktuell information om ytterligare tillbehör finner ni alltid på vår hemsida.

Före första användning

- Packa upp enheten helt och ta bort eventuella förpackningsrester och klistermärken. Ta inte bort typskylten!
- Rengör de löstagbara delarna enligt *'Rengöring och skötsel'*.

Kortvarig drift

Apparaten är konstruerad för korttidsdrift (10 minuter), dvs. ni kan bara köra den max 10 minuter. Sen måste apparaten vara fränkopplad för nerkylning i 20 minuter.

Automatisk fränkoppling

- Apparaten kopplar ifrån efter 10 minuters gångtid. Därefter måste den kylas ner i 20 minuter.
- Om apparaten inte körs under ca. 2 minuter, kopplas displayen ifrån.
- Så fort omrörningsarmen rörs uppåt, kopplar apparaten också ifrån och måste startas igen när omrörningsarmen är nersänkt.

Överhettningsskydd

Apparaten har ett inbyggt överhettningsskydd som kopplar ifrån när apparaten blir för varm. Låt apparaten kylas ner till rumstemperatur, innan ni startar den igen.



Vridomkopplare

Med vridomkopplaren kan man koppla om hastigheten i steg från 0 till 8 eller pulsfunktion.

Steg	Beteckning	Användning
0	Från	Innan tillbehörsbyte och efter användning
1	Lägst varvtal	För långsam omrörning, första blandning av ingredienser, för knådning
2-3	Lågt varvtal	För vispning, blandning och tillsats av tillbehör, för knådning
4-6	Medelstort varvtal	För alla omröringsarbeten
7-8	Högt varvtal	För att viska upp äggvita eller grädde
P	Puls	För kort mixning med högsta steget

Omrörningsinsatser

Välj omrörningsinsats enligt följande tabell. Vid långsam blandning av ingredienser, starta först med steg 1.

Insats	Symbol	Användning	Rekommenderad hastighet
Flat omrörare		Lätta, mjuka degar, t.ex. smet, sockerkaka och pudding	1-6
Balongvisp		Grädda, äggvita och mousse	7-8
Degkrokar		Tunga degar, t.ex. brödeg, pizzadeg, jästa degar	1-3

Manövrering

- Apparaten måste vara avstängd och nätstickkontakten utdragen, innan ni monterar, byter, tar bort eller rengör omrörningsinsatser.
- Vänta efter fränkopplingen tills att motorn står helt stilla! Berör inga delar som fortfarande är i rörelse.

Sätt in omrörningsskålen och fyll på ingredienser

- Dra upplåsningsspaken uppåt. Omrörningsarmen rör sig automatiskt uppåt. Tryck med händerna tills att den hakar fast.
- Sätt på omrörningsskålen och lås den medurs.
- Fyll på ingredienserna i omrörningsskålen.

Sätt in omrörningsinsats

- Välj omrörningsinsats.
- Sätt in omrörningsinsatsen i omrörningsarmen så att stiften i omrörningsarmen passar in i ursparingen på omrörningsinsatsen. Skjut upp omrörningsinsatsen så långt det går uppåt. Lås omrörningsinsatsen moturs. Kontrollera att den sitter fast.
- För att sänka ner omrörningsarmen, drar min upplåsningsspaken uppåt och trycker ner omrörningsarmen, tills man hör att den hakar in.
- Sätt på sprutskyddet från vänster på omrörningsskålen.

Drift

- Sätt in nätstickkontakten.
- Man hör en signalton och lysringen blinkar.
- Vrid regleringsratten långsamt till önskat varvtalssteg.
- Starta alltid med steg 1 för att blanda samman ingredienserna.

Tips!

Timer

- Så snart apparaten är tillkopplad, visas gångtiden i displayen.
 - Om man **innan** tillkopplingen ställer in önskad blandningstid med knapparna ▲ i ▼ steg om 10 sekunder, stoppar apparaten efter utgångstid. Man hör en signalton och lysringen blinkar.
 - För att kunna starta apparaten på nytt, då timertiden gått ut, måste man först ställa regleringsratten på 0.
 - Vid användning av pulsfunktionen (P) är tiduret inte i drift.
-
- För att kunna tillsätta ytterligare ingredienser under omrörnings- eller knådningförloppen, kan ni tillsätta dessa genom påfyllnadsöppningen på sprutskyddet.
 - Ingredienser kan klibba fast vid kanten av omrörningsskålen och tas inte med av omrörningsinsatserna. Stäng då av apparaten och skrapa bort ingredienserna från kanten.

Efter användning

- Stäng av enheten och dra ut kontakten. Vänta tills motorn stannar.
- Ta bort sprutskyddet.
- Dra upplåsningsspaken uppåt. Omrörningsarmen rör sig automatiskt uppåt. Tryck med händerna tills att den hakar fast.
- Vrid omrörningsinsatsen medurs och lossa den.
- Vrid omrörningsskålen moturs och ta bort den.
- Rengör de enskilda delarna enligt beskrivningen under „Rengöring och skötsel“.

Recept för test

Mixa 1925 g mjöl och 1386 g vatten på högsta hastigheten under 8 minuter.

Rengöring och skötsel

- Innan du rengör enheten, stäng av den, dra ut kontakten och vänta tills motorn stannar.
- Använd inte hårda eller vassa rengöringsmedel.
- Av säkerhetsskäl får motorn inte behandlas med vatten eller sänkas ner i vätska.
- Rengör endast motorenheten med en mjuk, fuktig trasa.
- Ta bort sprutskyddet, omrörningsinsatserna och omrörningsskålen och rengör dem direkt efter användning med varmt vatten med tillsats av lite diskmedel. Dessa delar kan också rengöras i en diskmaskin.
- Anvisning: Vid rengöring i diskmaskin kan kopplingen till balongvispen missfärgas. Detta är inget fel och balongvispen kan användas som vanligt.
- Vid behov kan ni ta bort locket över fästen för tillbehör på huvudet av omrörningsarmen, för rengöring. Ta då tag i springan på undersidan av locket och ta bort det. Sätt åter på locket så att strecken (–) står över varandra.
- Locket till hållaren för tillbehör på undre delen av omrörningsarmen, kan ni också ta bort.

Avfallshantering



Enheter märkta med denna symbol måste kasseras separat från hushållsavfallet, eftersom de innehåller värdefulla material som kan återvinnas. Korrekt avfallshantering skyddar miljön och människors hälsa. Din lokala myndighet eller återförsäljare kan ge information i ärendet.

Garanti i Sverige och Finland

För material- och tillverkningsfel gäller 2 års garanti räknat från inköpsdagen mot uppvisande av specificerat inköpskvitto i överensstämmelse med de allmänna garantivillkoren. Denna garanti inverkar inte på dina lagstadgade rättigheter eller dina lagenliga rättigheter enligt den nationella konsumentskyddslagstiftningen. Ifall apparaten används felaktigt, eller vårdslöst, ansvarar den som använder apparaten för eventuella material- och personskador.

Tillverkas för: Severin Elektrogeräte GmbH, Tyskland.

Yleiskone

Hyvä Asiakas,

Lue seuraavat ohjeet huolellisesti ennen laitteen käyttöä ja säilytä tämä opas tulevaa tarvetta varten. Laitetta saavat käyttää vain henkilöt, jotka ovat tutustuneet näihin ohjeisiin.

Verkkoliitäntä

Laite tulee liittää määräysten mukaisesti asennettuun maadoitettuun pistorasiaan.

Varmista, että verkkojännite vastaa laitteen arvokilpeen merkittyä jännitettä. Tämä tuote on kaikkien voimassa olevien CE-merkintöjä koskevien direktiivien mukainen.

Laitteen rakenne ja lisävarusteet

1. Sekoitusvarsi
2. Sekoitusvarren vapautusvipu
3. Painikkeellinen näyttö käyntiajan asettamiseksi
4. Kiertosäädin
5. Erikseen tilattavien lisäosien suojakansi
6. Liitäntäjohto pistotulpalla
7. Tyypikilpi (laitteen pohjassa)

Sekoituslisäosat:

8. Litteä vatkain
9. Taikinakoukku
10. Vispilä
11. Sekoituslisäosien suojakansi
12. Sekoitusastia
13. Roiskesuoja, jossa täyttöaukko

Turvallisuusohjeet

- Vaaratilanteiden välttämiseksi ja turvallisuusmääräysten noudattamiseksi laitteen ja sen liitäntäjohton saa korjauttaa vain meidän asiakaspalvelussamme. Ota sen vuoksi yhteyttä asiakaspalveluumme puhelimitse tai sähköpostilla (katso liite).
- Kytke laite pois päältä ja vedä virtapistoke irti pistorasiasta,
 - ennen sekoituslisäosien kiinnittämistä ja irrottamista,
 - kun laitetta ei voida valvoa,
 - aina käytön jälkeen,
 - kun käytön aikana ilmenee häiriöitä,
 - aina ennen puhdistusta.
- Älä irrota virtapistoketta pistorasiasta vetämällä liitäntäjohdosta, vaan pidä aina kiinni virtapistokkeesta. Älä tartu virtapistokkeeseen märin käsin.
- Kunkin lisävarusteen asetukset näkyvät taulukoista luvuissa *Kiertokytkin* ja *Lisäosat*.
- **Varoitus!** Laitteen väärinkäyttö voi aiheuttaa loukkaantumisia.
- **Varoitus!** Käytä laitetta vain, kun lisäosa ja sekoitusastia on asennettu kunnolla paikoilleen.
- Sähköturvallisuussyistä moottoriyksikköä ei saa käsitellä nesteillä eikä upottaa nesteisiin.
- Huuhtelee irrotettavat osat vedellä heti käytön jälkeen tai pese ne astianpesukoneessa ja kuivaa ne huolellisesti.
- Katso tarkemmat puhdistusohjeet kappaleesta ”*Puhdistus ja hoito*”.
- Ole varovainen lisätessäsi kuumia nesteitä sekoitusastiaan, sillä ne voivat vapautua äkillisesti laitteesta höyryn muodossa.
- Laite on tarkoitettu käytettäväksi kotitalouksissa ja vastaavissa käyttökohteissa, kuten esim.
 - myymälöiden, toimistojen ja vastaavien työpaikkojen henkilökuntakeittiöissä,
 - maataloilla,
 - hotellien, motellien ja muiden tyypillisten majoitustilojen asukkaiden toimesta,
 - aamiaismajoituspaikoissa.
- Alentuneen fyysisen, aistinvaraisen tai henkisen suorituskyvyn omaavat

henkilöt tai puutteellisen kokemuksen ja/tai puutteelliset tiedot omaavat henkilöt saavat käyttää laitetta, jos heidän toimintaansa valvotaan tai heidät on opastettu laitteen turvalliseen käyttöön ja he tuntevat laitteen käyttöön liittyvät vaarat.

- Lapset eivät saa käyttää tätä laitetta. Pidä laite ja sen liitäntäjohto poissa lasten ulottuvilta.

- Lapset eivät saa leikkiä laitteella.

- Pidä lapset loitolla pakkausmateriaaleista. On olemassa muun muassa tukehtumisvaara!
- Tarkasta koko laite, sen liitäntäjohto ja mahdolliset lisävarusteet ennen käyttöönottoa sellaisten puutteiden ja vaurioiden varalta, jotka voivat vaarantaa laitteen käyttöturvallisuuden. Jos laite on esim. pudonnut lattialle tai liitäntäjohtosta on kiskaistu, laitteeseen on voinut tulla vaurioita, jotka eivät näy ulospäin. Älä ota laitetta käyttöön sellaisessa tilanteessa.
- Aseta laite vakaalle, tasaiselle pinnalle.
- Älä jätä liitäntäjohtoa roikkumaan.
- Laite ja liitäntäjohto eivät saa altistua ulkoiselle kuumuudelle.
- Älä koskaan tartu pyöriviin lisäosiin tai kosketa niitä taikinakaapimella, puulastalla tai vastaavalla.
- Varmista ennen pistokkeen liittämistä pistorasiaan, että kiertonappi on asennossa 0.
- Odota moottorin pysähtymistä ennen kuin irrotat roiskeuojan tai nostat sekoitusvarren! Älä koske mihinkään osaan sen vielä liikkeessä!

Käyttötarkoitus

- Yleiskone on tarkoitettu ainesten sekoittamiseen ja erillisiä lisäosia käytettäessä ainesten vatkaamiseen ja pilkkomiseen.
- Laitetta saa käyttää vain alkuperäisten lisävarusteiden kanssa ja vain ohjeissa määriteltyyn käyttötarkoitukseen.
- Ohjekirjassa kuvatusta käytöstä poikkeava käyttö (väärinkäyttö) ei ole määräystenmukaista käyttöä ja voi johtaa vakaviin vammoihin tai laitteen vahingoittumiseen.
- Jos laitetta käytetään väärin tai käyttötarkoituksesta poikkeavalla tavalla, valmistaja ei ota mitään vastuuta mahdollisista vahingoista.

Lisävarusteet

- Yleiskoneeseen voidaan liittää erikseen hankittavia lisävarusteita.
 - Lihamyly ZB 5591
 - Vihannesraastin ZB 5592
 - Teline vatkaimen kiinnittämiseen ZB 5593
 - Vaihtosekoitusastia ZB 5560
- Ajantasaista tietoa muista lisävarusteista on saatavilla aina kotisivuiltamme.

Ennen ensimmäistä käyttöönottoa

- Pura laite kokonaan pakkauksesta ja poista mahdolliset pakkausjätteet ja tarrat ja teipit. Älä poista tyyppikilpeä!
- Puhdista irrotettavat osat kohdassa "Puhdistus ja hoito" kuvatulalla tavalla.

Lyhytaikainen käyttö

Laite on suunniteltu lyhytaikaiseen käyttöön (KB 10 min), ts. sitä voidaan käyttää enintään 10 minuuttia kerrallaan. Tämän jälkeen moottorin on annettava jäähtyä 20 minuutin ajan.

Automaattinen sammutus

- Laite sammuu 10 minuutin käytön jälkeen. Laitteen on annettava jäähtyä 20 minuutin ajan.
- Jos laitetta ei käytetä noin 2 minuuttiin, näyttö kytkeytyy pois päältä.
- Kun sekoitusvarsi nostetaan ylös, laite sammuu. Se täytyy käynnistää uudelleen, kun sekoitusvarsi lasketaan alas.

Ylikuumenemissuoja

Tässä laitteessa on sisäänrakennettu ylikuumenemissuoja, joka sammuttaa laitteen ylikuumenemistapauksessa. Anna laitteen jäähtyä huoneenlämpöön ennen uudelleenkäyttöä.



Kiertokytkin

Kiertokytkimellä voidaan valita nopeusasetus väliä 0–8 tai pulssitoiminto.

Asetus	Kuvaus	Käyttö
0	Pois päältä	Ennen jokaista lisäosan vaihtoa, käytön jälkeen
1	Hyvin hidas nopeus	Hitaaseen sekoittamiseen, ainesosien ensimmäiseen sekoittamiseen muiden ainesten sekaan, vaivaamiseen
2–3	Hidas nopeus	Vatkaamiseen, ainesosien varovaiseen lisäämiseen ja sekoittamiseen, vaivaamiseen
4–6	Keskinopeus	Kaikkiin sekoitustöihin
7–8	Nopea nopeus	Munanvalkuaisen ja kerman vatkaamiseen
P	Pulssi	Lyhytaikainen, nopea sekoittaminen

Sekoituslisäosat

Valitse sekoituslisäosa seuraavan taulukon mukaan. Valitse aina ensin asetus 1 ainesten hitaaseen sekoittamiseen.

Käyttö	Symboli	Käyttö	Suositeltu nopeus
Litettä vatkein		Kevyet, pehmeät taikinat, esim. kakkutaikinat, pikkuleivät ja vanukkaat	1–6
Vispilä		Kerma, munanvalkuainen ja mousset	7–8
Taikinakoukku		Raskaat taikinat, esim. leipätaikina, pizzataikina, hiivataikina	1–3

Käyttö

- **Katkaise laitteesta aina virta ja irrota virtapistoke ennen sekoituslisäosien asentamista, vaihtamista, poistamista tai puhdistamista.**
- **Kun olet irrottanut virran, odota moottorin pysähtymistä! Älä koske mihinkään osiin, jotka ovat liikkeessä.**

Aseta sekoitusastia paikalleen ja lisää ainekset

- Vedä vapautusvipu ylös. Sekoitusvarsi liikkuu automaattisesti ylös. Paina sitä käsin, kunnes se lukittuu.
- Aseta sekoitusastia paikalleen ja lukitse se myötäpäivään.
- Lisää ainekset sekoitusastiaan.

Sekoituslisäosien kiinnittäminen

- Valitse sekoituslisäosa.
- Aseta sekoituslisäosa sekoitusvarteen siten, että sekoitusvarren tappi tarttuu sekoituslisäosan koloon. Työnnä sekoituslisäosaa niin pitkälle kuin se menee. Lukitse sekoituslisäosa kääntämällä vastapäivään. Tarkista sen kiinnitys.
- Laske sekoitusvarsi vetämällä vapautusvipua ylöspäin ja painamalla sekoitusvarrta alaspäin, kunnes se napsahtaa paikalleen.
- Aseta roiskeuoja sekoitusastiaan vasemmalta.

Käyttö

- Liitä virtapistoke pistorasiaan.
- Merkkiänet kuuluvat ja valorengas vilkkuu.
- Käännä säätönuppi hitaasti haluttuun nopeuteen.
- Aloita ainesten sekoittaminen aina asetuksella 1.

Vinkki!

Ajastin

- Kun olet kytkenyt laitteen päälle, näytössä näkyvä käyntiaika.
 - Kun haluttu valmistusaika on asetettu **ennen** päälle kytkemistä painikkeilla ▲ ja ▼ 10 sekunnin askelin, laite pysähtyy, kun aika on kulunut umpeen. Merkkiänet kuuluvat ja valorengas vilkkuu.
 - Jos haluat käynnistää ajastimen uudelleen, kiertosäädin täytyy ensin asettaa asetukseen 0.
 - Käytettäessä pulssitoimintoa (P) ajastin ei toimi.
-
- Jos haluat sekoitus- tai vaivaamisprosessin aikana lisätä muita ainesosia, voit lisätä ne roiske-suojan täyttöaukon läpi.
 - Ainekset voivat tarttua sekoitusastian reunoihin, jolloin sekoituslisäosat eivät tartu niihin. Kytke laite pois päältä ja poista ainekset astian reunoista.

Käytön jälkeen

- Kytke laite pois päältä ja vedä virtapistoke irti pistorasiasta. Odota, kunnes moottori on pysähtynyt.
- Poista roiske-suoja.
- Vedä vapautusvipu ylös. Sekoitusvarsi liikkuu automaattisesti ylös. Paina sitä käsin, kunnes se lukittuu.
- Käännä sekoituslisäosaa vastapäivään ja irrota se.
- Käännä sekoitusastiaa vastapäivään ja poista se.
- Puhdista käyttöosat kohdassa ”*Puhdistus ja hoito*” kuvatulla tavalla.

Resepti testausta varten

Sekoita 1925 g jauhoja ja 1386 g vettä korkeimmalla nopeusasetuksella 8 minuutin ajan.

Puhdistus ja hoito

- Kytke laite pois päältä aina ennen puhdistusta. Vedä virtapistoke irti pistorasiasta ja odota, kunnes moottori on pysähtynyt.
- Älä käytä teräviä ja hankaavia puhdistusvälineitä.
- Sähköturvallisuussyistä moottoriyksikköä ei saa käsitellä vedellä eikä upottaa veteen.
- Puhdista moottoriyksikkö vain pehmeällä kostealla liinalla.
- Poista roiske-suoja, sekoituslisäosat ja sekoitusastia ja puhdista ne heti käytön jälkeen kuumalla vedellä ja astianpesuaineella. Osat voidaan puhdistaa myös astianpesukoneessa.
- Huomautus: Astianpesukoneessa pestäessä vispilän liitäntä voi värjäytyä sisältä. Tämä ei ole vika ja vispilän käyttöä voidaan jatkaa tavalliseen tapaan.
- Tarvittaessa voit poistaa lisäosien suojakannen sekoitusvarren päästä puhdistamista varten. Tee tämä tarttumalla kannen alapuolella olevaan aukkoon ja poistamalla kansi. Aseta kansi jälleen takaisin siten, että viivat (– –) kohdistuvat toisiinsa.
- Voit samalla poistaa lisäosien suojakannen sekoitusvarren alaosaan.

Jätehuolto



Tällä symbolilla merkityt laitteet täytyy hävittää kotitalousjätteestä erillään, sillä ne sisältävät arvokkaita kierrätyskelpoisia materiaaleja. ■■■■■ Asianmukaisella hävittämisellä suojellaan ympäristöä ja ihmisterveyttä. Saat aiheesta lisätietoa paikallisilta viranomaisilta tai jälleenmyyjiltä.

Takuu

Laitteelle myönnetään 2 vuoden takuu, joka koskee valmistus- ja ainevikoja, ostopäivästä lukien yksilöityä ostokuitia vastaan yleisten Suomessa kulloinkin alalla voimassa olevien takuuehtojen mukaan. Mikäli laitetta käytetään väärin, käyttöohjeen vastaisesti tai huolimattomasti, vastuu syntyvistä esine- ja henkilövahingoista lankeaa laitteen käyttäjälle. Tämä takuu ei vaikuta lakimääräisiin oikeuksiin eikä mihinkään muihin kansallisen lainsäädännön säätämiin tuotteiden ostoa koskeviin laillisiin kuluttajaoikeuksiin, joita tuotteen hankkijalla on.

Valmistuttaja: Severin Elektrogeräte GmbH, Saksa

Maahantuoja:

AV-Komponentti Oy

(Puh) 09-8678020

info@avkomponentti.fi

www.avkomponentti.fi

Robot de cozinha

Caro Cliente,

Antes de utilizar o aparelho, leia atentamente as instruções seguintes e guarde este manual para consulta futura. O aparelho só deve ser utilizado por pessoas familiarizadas com estas instruções.

Ligação à corrente

Este aparelho deve ser ligado apenas a uma tomada de corrente com ligação a terra, instalada de acordo com as normas em vigor.

Certifique-se de que a voltagem corresponde à indicada na placa de características. Este produto encontra-se em conformidade com todas as diretivas comunitárias referentes a rotulagem.

Estrutura do dispositivo e acessórios

1. Braço misturador
 2. Alavanca para desbloquear o braço misturador
 3. Visor com botões para definir o tempo de processamento
 4. Seletor rotativo
 5. Coberturas das entradas para acessórios que podem ser encomendados separadamente
 6. Cabo elétrico com ficha de alimentação
 7. Placa de identificação (parte inferior do aparelho)
- Acessórios do misturador:
8. Batedor plano
 9. Gancho para amassar
 10. Acessório batedor
 11. Encaixe para os acessórios do misturador
 12. Recipiente para misturar
 13. Resguardo antissalpicos com abertura de enchimento

Instruções de segurança

- Para evitar correr riscos e cumprir os regulamentos de segurança, as reparações no aparelho e no cabo de ligação só podem ser efetuadas pelo nosso serviço de apoio ao cliente. Portanto, em caso de reparação, deve contactar o nosso serviço de apoio ao cliente por telefone ou e-mail (ver anexo).
- Desligar o aparelho e retirar a ficha de alimentação,
 - antes de colocar ou retirar os acessórios do misturador,
 - na ausência de supervisão,
 - depois de cada utilização,
 - no caso de ocorrer alguma avaria durante a operação,
 - antes de cada limpeza.
- Não retirar a ficha de alimentação da tomada puxando pelo cabo de ligação, mas segurando-a. Não tocar na ficha de alimentação com as mãos molhadas.
- Os ajustes para os respetivos acessórios encontram-se nas tabelas nos capítulos “*Interruptor rotativo*” e “*Acessórios do misturador*”.
- **Aviso!** O uso incorreto do dispositivo pode causar ferimentos.
- **Aviso!** Utilizar o aparelho apenas com o misturador e o recipiente para misturar corretamente montados.
- Por motivos de segurança elétrica, o bloco do motor não deve ser tratado com líquidos nem se imerso neles.
- Imediatamente após a utilização, remover os componentes amovíveis e lavar em água corrente ou na máquina de lavar a louça e secar completamente.
- Informações mais detalhadas sobre a limpeza podem ser encontradas na secção “*Limpeza e cuidados*”.
- Ter atenção ao deitar líquidos quentes no recipiente para misturar, pois podem escapar subitamente do aparelho sob a forma de vapor.
- O dispositivo destina-se a ser utilizado em aplicações domésticas e semelhantes, por ex.
 - em cozinhas, em lojas, escritórios e

- ambientes de trabalho semelhantes,
- em quintas,
- por clientes em hotéis, motéis e outros ambientes residenciais normais,
- em pensões.
- O aparelho pode ser utilizado por pessoas com capacidades físicas, sensoriais ou mentais reduzidas ou com falta de experiência e/ou conhecimento, caso estejam sob supervisão ou tenham recebido instruções relativamente ao uso seguro do aparelho e que tenham compreendido os perigos resultantes da sua utilização.
- Este dispositivo não se destina a ser usado por crianças. O dispositivo e o seu cabo de ligação devem ser mantidos fora do alcance de crianças.
- As crianças não devem brincar com o aparelho.
- Manter as crianças afastadas do material de embalagem. Existe o perigo de asfixia!
- Antes de iniciar o aparelho, verifique se falta algo no seu corpo ou algum acessório que possa comprometer a segurança do mesmo. Se, por exemplo, o dispositivo caiu no chão ou o cabo de ligação foi puxado, pode haver danos que não podem ser vistos de fora. Nestes casos, não utilize o dispositivo.
- Colocar o aparelho numa superfície estável e nivelada.
- Não deixar pendurar o cabo de ligação.
- Nem o dispositivo nem o cabo de ligação devem ser expostos a calor externo.
- Nunca pegar nos acessórios do misturador em movimento, nem tocar com uma espátula, uma colher de pau ou similar.
- Antes de ligar a ficha de alimentação, certifique-se de que o botão rotativo está na posição "0".
- Após desligar, aguardar que o motor pare antes de remover o resguardo antissalpicos ou o misturador! Não toque em nenhuma peça que ainda esteja em movimento!

Utilização prevista

- O robot de cozinha está concebido para mexer alimentos e, pela utilização dos componentes separados, para misturar e triturar alimentos.
- O aparelho apenas deve ser utilizado com os acessórios originais e para os fins descritos.
- Qualquer outra utilização não especificada nas instruções (utilização incorreta) é considerada inadequada e pode provocar ferimentos graves ou danos no aparelho.
- Se o aparelho for operado incorretamente ou para um fim que não o recomendado, nenhuma responsabilidade será assumida por qualquer dano que possa ocorrer.

Acessório separado

- O robot de cozinha pode ser equipado com acessórios fornecidos separadamente.
- Picadora ZB 5591
- Ralador de legumes ZB 5592
- Acessório liquidificador ZB 5593
- Recipiente para misturar adicional ZB 5560
- Informações atualizadas sobre outros acessórios disponíveis, a qualquer momento, na nossa página.

Antes da primeira utilização

- Desembale o dispositivo completamente e remova todos os resíduos da embalagem e autocolantes. Não remova a placa de identificação!
- Limpe as peças amovíveis, conforme indicado em "Limpeza e cuidados".

Serviço de curta duração

O aparelho está concebido para um serviço de curta duração (KB 10 Min.), ou seja, pode ser utilizado por um período de tempo máximo de 10 minutos. Em seguida, o aparelho deve ser desligado para arrefecer durante 20 minutos.

Desativação automática

- O aparelho desliga-se após 10 minutos de funcionamento. Em seguida, deve arrefecer durante 20 minutos.
- Se o aparelho não for operado durante aprox. 2 minutos, o visor desliga-se.
- Logo que o misturador é movido para cima, o aparelho desliga-se e deve voltar a ser ligado após descer o misturador.

Proteção contra sobreaquecimento

O aparelho inclui uma proteção de sobreaquecimento, que desliga o aparelho em caso de sobreaquecimento. Deixar que o aparelho arrefeça à temperatura ambiente antes de voltar a usar.



Interruptor rotativo

Com o interruptor rotativo é possível selecionar os níveis de velocidade de 0 a 8 ou a função de pulso.

Nível	Designação	Aplicação
0	Desligado	Antes de mudar de acessórios, após a utilização
1	Velocidade de rotação mais baixa	Para mistura lenta, primeira mistura de ingredientes, para amassar
2-3	Velocidade de rotação baixa	Para bater, envolver e misturar ingredientes, para amassar
4-6	Velocidade de rotação média	Para todos os trabalhos de agitação
7-8	Velocidade de rotação alta	Para bater claras e natas
P	Pulso	Para misturar brevemente a alta velocidade

Acessórios do misturador

Selecionar os acessórios do misturador de acordo com a tabela seguinte. Começar sempre com o nível 1, para misturar lentamente os ingredientes.

Acessórios	Símbolos	Aplicação	Velocidade recomendada
Batedor plano		Massas leves e macias, por exemplo, polmes, biscoitos e pudim	1-6
Acessório batedor		Natas, claras em castelo e mousse	7-8
Gancho para amassar		Massa pesada, por exemplo, massa de pão, massa de pizza, massa de levedura	1-3

Utilização

- Antes de montar, trocar, remover ou limpar os acessórios do misturador, deve desligar o aparelho e remover a ficha de alimentação da tomada.
- Após desligar, aguardar até que o motor pare! Não tocar em nenhum componente que ainda se encontre em movimento.

Colocar o recipiente para misturar e deitar os ingredientes

- Puxar para cima a alavanca para desbloquear. O misturador movimenta-se automaticamente para cima. Pressionar com as mãos, até encaixar.
- Colocar o recipiente para misturar e rodar no sentido dos ponteiros do relógio para bloquear.
- Colocar os ingredientes no recipiente para misturar.

Instalar o acessório misturador

- Selecionar um acessório misturador.
- Instalar o acessório de misturar no braço misturador de modo a que o pino no braço misturador encaixe na ranhura de inserção do acessório de misturar. Deslizar o acessório de misturar o máximo para cima. Bloquear o acessório do misturador no sentido contrário aos ponteiros do relógio. Verifique se está corretamente preso.
- Para baixar o braço misturador, puxar a alavanca de libertação para cima e empurrar o braço misturador para baixo até ouvir a engatar.
- Instale o resguardo antissalpicos no recipiente para misturar a partir da esquerda.

Unidade

- Insira a ficha na tomada.
- Ouve-se um sinal sonoro e o anel luminoso pisca.
- Rodar lentamente o botão regulador para o nível da velocidade pretendida.
- Começar sempre com o nível 1 para misturar os ingredientes.

Sugestão!

Temporizador

- Logo que o aparelho é ligado, o tempo de funcionamento é indicado no visor.
 - Se **antes** de ligar, o tempo de preparação pretendido for definido com o botão ▲ e ▼ em incrementos de 10 segundos, o aparelho para após terminar o tempo. Ouve-se um sinal sonoro e o anel luminoso pisca.
 - Para voltar a ligar o temporizador após terminar o tempo, o seletor rotativo deve ser definido para 0.
 - Na função de pulso (P) o temporizador não funciona.
- Se forem adicionados ingredientes adicionais durante o processo de misturar ou amassar, estes podem ser adicionados através da abertura de enchimento no resguardo antissalpícos.
 - Os ingredientes podem ficar colados nas laterais do recipiente de mistura e, nesse caso, não serão apanhados pelos acessórios de misturar. Desligar o aparelho e raspar os ingredientes das bordas.

Depois da utilização

- Desligue o dispositivo e retire a ficha. Aguarde até que o motor pare.
- Retirar o resguardo antissalpícos.
- Puxar para cima a alavanca para desbloquear. O misturador movimenta-se automaticamente para cima. Pressionar com as mãos, até encaixar.
- Rodar o acessório de misturar no sentido dos ponteiros do relógio e soltar.
- Rodar o recipiente para misturar no sentido contrários aos ponteiros do relógio e retirar.
- Limpe as peças individuais conforme descrito em "Limpeza e cuidados".

Receita para institutos de teste

Misturar 1925 g de farinha e 1386 g de água à velocidade máxima, durante 8 minutos.

Limpeza e cuidados

- Antes de limpar o dispositivo, desligue-o, retire a ficha da tomada e aguarde a paragem do motor.
- Não use produtos de limpeza agressivos ou abrasivos.
- Por razões de segurança elétrica, a unidade do motor não deve ser tratada com água ou imersa nela.
- Limpe a unidade do motor apenas com um pano macio e húmido.
- Remover o resguardo antissalpícos, os acessórios do misturador e o recipiente para misturar e limpar imediatamente após a utilização, com água quente e detergente de lavar louça. Os componentes podem também ser lavados na máquina de lavar louça.
- Nota: Ao limpar na máquina de lavar louça, o acoplamento do acessório batedor pode ficar descolorido no interior. Isto não é um defeito e o acessório batedor pode continuar a ser utilizado como habitualmente.
- Se necessário, retirar a cobertura de encaixe dos acessórios na cabeça do braço do misturador para limpeza. Para isso, passar a mão pela abertura na parte inferior da tampa e remover a tampa. Colocar novamente a cobertura de modo a que os traços (- -) fiquem virados um para o outro.
- Pode também remover a cobertura para o encaixe dos acessórios na parte inferior do braço misturador.

Eliminação



Os aparelhos marcados com este símbolo devem ser eliminados separadamente dos resíduos domésticos, já que contêm materiais valiosos que podem ser reciclados. A eliminação adequada protege o ambiente e a saúde humana. As suas autoridades locais ou o revendedor podem facultar-lhe informações sobre o assunto.

Garantia

Nas seguintes condições, os direitos de garantia obrigatórios perante o vendedor e eventuais garantias permanecem intactos. Caso necessite de usufruir da sua garantia, contacte o comerciante diretamente. Além disso, a SEVERIN concede uma garantia de 2 anos com efeito a partir da data da compra do produto. Neste período, resolveremos qualquer defeito de fabrico ou de material que prejudique significativamente o funcionamento do aparelho. Quaisquer outras reivindicações serão rejeitadas. Excluídos da garantia estão: Danos causados devido à não observância das instruções de uso, manuseio inadequado ou desgaste normal, bem como peças facilmente quebráveis, como, por exemplo, vidro, plástico ou lâmpadas. A garantia expira em caso de intervenção de agências não autorizadas pela SEVERIN. Se for necessária uma reparação, entre em contacto com o nosso atendimento ao cliente por telefone ou por e-mail. Os detalhes de contacto estão anexados a este manual.

Robot kuchenny

Szanowni Klienci!

Przed użyciem urządzenia proszę dokładnie zapoznać się z poniższą instrukcją, którą należy zachować do późniejszego wglądu. Urządzenie może być obsługiwane wyłącznie przez osoby, które zapoznały się z niniejszą instrukcją.

Podłączenie do sieci zasilającej

Urządzenie należy podłączać wyłącznie do prawidłowo zainstalowanego gniazda wtykowego z zestykiem ochronnym.

Należy sprawdzić, czy napięcie sieciowe zgadza się z napięciem podanym na tabliczce znamionowej urządzenia. Niniejszy wyrób zgodny jest z obowiązującymi w UE przepisami dotyczącymi oznakowania produktu.

Montaż urządzenia i akcesoria

1. Ramię mieszające
 2. Dźwignia zwalnająca ramienia mieszającego
 3. Wyświetlacz z przyciskami do ustawiania czasu pracy
 4. Pokrętko
 5. Pokrywy gniazd na akcesoria, które można zamówić oddzielnie
 6. Przewód zasilający z wtyczką
 7. Tabliczka znamionowa (dolna strona urządzenia)
- Mieszadła:
8. Mieszadło płaskie
 9. Hak do zagniatania ciasta
 10. Trzepaczka
 11. Mocowanie do mieszadeł
 12. Naczynie do mieszania
 13. Osłona przeciwrozpryskowa z otworem do napełniania

Zasady bezpieczeństwa

- Aby uniknąć zagrożeń i zachować zgodność z przepisami bezpieczeństwa, naprawy urządzenia i kabla przyłączeniowego mogą być wykonywane wyłącznie przez nasz dział obsługi klienta. Dlatego w przypadku naprawy prosimy o kontakt telefoniczny lub mailowy z naszym działem obsługi klienta (patrz załącznik).
- Wyłączyć urządzenie i wyciągnąć wtyczkę sieciową,
 - przed zakładaniem i zdejmowaniem

- mieszadeł,
- w przypadku braku nadzoru,
- po każdym użyciu,
- w przypadku nieprawidłowego działania podczas pracy,
- przed każdym czyszczeniem.
- Nie wyciągać wtyczki z gniazdka, trzymając za kabel zasilający, lecz za wtyczkę. Nie należy dotykać wtyczki mokrymi rękami.
- Ustawienia dla poszczególnych akcesoriów można znaleźć w tabelach w rozdziałach „Przełącznik obrotowy” i „Nakładki mieszające”.
- **Ostrzeżenie!** Niewłaściwe użycie urządzenia może prowadzić do obrażeń.
- **Ostrzeżenie!** Urządzenia wolno używać tylko wtedy, gdy mieszadło i naczynie do mieszania są prawidłowo zamontowane.
- Ze względów bezpieczeństwa elektrycznego jednostka silnika nie może być poddawana działaniu płynów ani tym bardziej zanurzana w nich.
- Zdejmowane elementy należy czyścić bezpośrednio po użyciu w wodzie z płynem do mycia naczyń lub w zmywarce i dokładnie wysuszyć.
- Bardziej szczegółowe informacje na temat czyszczenia można znaleźć w rozdziale „Czyszczenie i konserwacja”.
- Zachować ostrożność podczas wlewania gorących płynów do naczyń do mieszania, ponieważ mogą one wydostać się w postaci nagle wydostającej się pary wodnej.

- Urządzenie przeznaczone jest do użytku domowego i podobnych zastosowań, jak np.
 - w kuchniach dla pracowników, w sklepach, biurach i tym podobnych miejscach pracy,
 - w gospodarstwach rolnych,
 - przez klientów w hotelach, motelach i innych typowych środowiskach mieszkalnych,
 - w pensjonatach.
- Urządzenie może być używane przez osoby o ograniczonych zdolnościach fizycznych, percepcyjnych lub umysłowych, a także przez osoby nieposiadające odpowiedniego doświadczenia i/lub wiedzy, jeżeli są one nadzorowane lub zostały przeszkolone w zakresie bezpiecznego korzystania z urządzenia i są świadome zagrożeń związanych z jego użytkowaniem.
- Urządzenie nie może być używane przez dzieci. Urządzenie i jego przewód zasilający należy trzymać z dala od dzieci.
- Dzieciom nie wolno bawić się urządzeniem.
 - Trzymać materiały opakowaniowe z dala od dzieci. Istnieje między innymi ryzyko uduszenia!
 - Przed uruchomieniem należy sprawdzić całe urządzenie, w tym kabel przyłączeniowy i wszelkie akcesoria, pod kątem wad i uszkodzeń, które mogłyby wpłynąć na niezawodność działania urządzenia. Jeśli na przykład urządzenie spadło na podłogę lub kabel przyłączeniowy został pociągnięty, mogą wystąpić uszkodzenia niewidoczne z zewnątrz. W takich przypadkach nie należy korzystać z urządzenia.
 - Umieścić urządzenie na stabilnej, równej powierzchni.
 - Nie pozwolić, aby kabel przyłączeniowy zwisał.
 - Ani urządzenie, ani kabel przyłączeniowy nie mogą być narażone na działanie ciepła pochodzącego z zewnątrz.
 - Nigdy nie sięgać do pracujących mieszadeł rękami ani szpatułką do ciasta, łyżką kuchenną itp.

- Przed podłączeniem do gniazdka sieciowego należy upewnić się, że pokrętko znajduje się w położeniu 0.
- Po wyłączeniu silnika, przed zdjęciem osłony przeciwwzpryskowej lub podniesieniem ramienia mieszającego należy odczekać, aż silnik się zatrzyma! Nie dotykaj żadnych części, które nadal pozostają w ruchu!

Użytkowanie zgodne z przeznaczeniem

- Robot kuchenny jest przeznaczony do miksowania żywności, a przy użyciu oddzielnych akcesoriów – do mieszania i rozdrabniania żywności.
- Urządzenie może być eksploatowane wyłącznie z oryginalnym wyposażeniem i w opisanym celu.
- Każde inne użycie, które nie zostało wskazane w instrukcji (niewłaściwe użytkowanie) jest uważane za niewłaściwe i może spowodować poważne obrażenia ciała lub uszkodzenie urządzenia.
- Jeśli urządzenie jest używane nieprawidłowo lub w celu, do którego nie było przeznaczone, nie możemy przyjąć żadnej odpowiedzialności za jakiegokolwiek szkody, które mogą wystąpić.

Akcesoria dodatkowe

- Robot kuchenny można doposażyć w oddzielnie dostępne akcesoria.
 - Maszynka do mięsa ZB 5591
 - Tarka do warzyw ZB 5592
 - Przystawka do miksera stojącego ZB 5593
 - Zapasowe naczynie do mieszania ZB 5560
- Aktualne informacje na temat dalszych akcesoriów można w każdej chwili znaleźć na naszej stronie internetowej.

Przed pierwszym uruchomieniem

- Całkowicie rozpakuj urządzenie i usuń wszelkie pozostałości opakowania i naklejki. Nie usuwaj tabliczki znamionowej!
- Wyczyść zdejmowane części zgodnie z opisem w „Czyszczenie i konserwacja”.

Krótki tryb pracy

Urządzenie jest przeznaczone do krótkiego trybu pracy (TP 10 min.), tzn. można go używać maksymalnie przez 10 minut. Następnie urządzenie musi być wyłączone na 20 minut, aby ostygło.

Automatyczne wyłączenie

- Urządzenie wyłącza się po 10 minutach pracy. Następnie należy ją chłodzić przez 20 minut.
- Jeżeli urządzenie nie będzie używane przez ok. 2 minuty, wyświetlacz wyłączy się.
- Gdy tylko ramię mieszające zostanie przesunięte w górę, urządzenie również się wyłącza i musi zostać ponownie uruchomione po opuszczeniu ramienia mieszającego.

Zabezpieczenie przed przegrzaniem

Urządzenie posiada wbudowane zabezpieczenie przed przegrzaniem, które wyłącza urządzenie w przypadku przegrzania. Następnie przed ponownym użyciem należy odczekać, aż urządzenie ostygnie do temperatury pokojowej.



Przełącznik obrotowy

Za pomocą przełącznika obrotowego można wybrać poziom prędkości od 0 do 8 lub funkcję impulsową.

Poziom	Oznaczenie	Zastosowanie
0	Wyl.	Przed każdą wymianą akcesoriów, po użyciu
1	Najniższa prędkość	Do powolnego wyrabiania, pierwszego mieszania składników, do zagniatania
2-3	Niska prędkość	Do ubijania, delikatnego mieszania składników, do zagniatania
4-6	Średnia prędkość	Do wszystkich prac związanych z mieszaniem
7-8	Wysoka prędkość	Do ubijania piany z białka i śmietany
P	Tryb impulsowy	Do krótkiego mieszania na najwyższym poziomie

Mieszadła

Mieszadła należy wybierać zgodnie z poniższą tabelą. Aby powoli wymieszać składniki, zawsze należy zaczynać od poziomu prędkości 1.

Mieszadło	Symbol	Zastosowanie	Zalecana prędkość
Mieszadło płaskie		Lekkie, miękkie ciasta, np. ciasto rzadkie, biszkoptowe i budyniowe	1-6
Trzepaczka		Śmietana, piana z białek i mus	7-8
Hak do zagniatania ciasta		Ciasto ciężkie, np. ciasto chlebowe, ciasto na pizzę, ciasto drożdżowe	1-3

Obsługa

- Przed przystąpieniem do montażu, wymiany, demontażu lub czyszczenia mieszadeł urządzenie musi być wyłączone, a wtyczka sieciowa wyciągnięta.
- Po wyłączeniu odczekać, aż silnik się zatrzyma! Nie dotykać żadnych części, które są w ruchu.

Włożyć naczynie do mieszania i włączyć składniki

- Pociągnąć dźwignię zwalnającą do góry. Ramię mieszające automatycznie przesuwa się do góry. Docisnąć rękami do zatrzaśnięcia.
- Umieścić naczynie do mieszania i zablokować je, obracając w kierunku zgodnym z ruchem wskazówek zegara.
- Włączyć składniki do naczynia do mieszania.

Montaż mieszadła

- Wybrać mieszadło.
- Mieszadło zamontować na ramieniu mieszającym tak, aby trzpień na ramieniu mieszającym wszedł w zagłębienie na mieszadle. Wcisnąć mieszadło do góry do oporu. Zablokować mieszadło, obracając w kierunku przeciwnym do ruchu wskazówek zegara. Sprawdzić solidne osadzenie.
- W celu opuszczenia ramienia mieszającego należy pociągnąć dźwignię zwalnającą do góry i przesunąć ramię mieszające w dół aż do słyszalnego zatrzaśnięcia.
- Założyć osłonę przeciwrozpryskową na naczynie do mieszania po lewej stronie.

Praca

- Podłączyć wtyczkę do gniazda sieciowego.
- Rozlegną się sygnały dźwiękowe i zaczną migać pierścienie świetlne.
- Powoli obrócić pokrętkę dożądanego poziomu prędkości.
- Zawsze najpierw zaczynać od poziomu 1, aby wymieszać składniki.

Wskazówka!

Minutnik

- Gdy tylko urządzenie zostanie włączone, na wyświetlaczu pojawi się czas pracy.
 - Jeśli **przed** włączeniem żądany czas przygotowania zostanie ustawiony za pomocą przycisków ▲ oraz ▼ w krokach 10-sekundowych, urządzenie zatrzyma się po upływie tego czasu. Rozlegną się sygnały dźwiękowe i zaczną migać pierścienie świetlne.
 - Aby ponownie uruchomić urządzenie po upływie czasu, należy najpierw ustawić pokrętkę w pozycji 0.
 - W przypadku korzystania z funkcji impulsowej (P), minutnik nie działa.
- Jeśli podczas procesu mieszania lub zagniatania ciasta mają być dodane dodatkowe składniki, można je dodać przez otwór do napełniania znajdujący się w osłonie przeciwrozpryskowej.
 - Składniki mogą przywierać do krawędzi miski i nie są wyłapywane przez mieszadła. Następnie wyłączyć urządzenie i zeszkrobać składniki z krawędzi.

Po zakończeniu użytkowania

- Wyłączyć urządzenie i wyjąć wtyczkę z gniazda sieciowego. Poczekaj, aż silnik się zatrzyma.
- Zdjąć osłonę przeciwrozpryskową.
- Pociągnąć dźwignię zwalniającą do góry. Ramię mieszające automatycznie przesuwają się do góry. Docisnąć rękami do zatrzaśnięcia.
- Obrócić mieszadło zgodnie z ruchem wskazówek zegara i zdjąć je.
- Obrócić naczynie do mieszania w kierunku przeciwnym do ruchu wskazówek zegara i wyjąć je.
- Wyczyścić poszczególne części zgodnie z opisem w „Czyszczenie i konserwacja”.

Przepis dla instytucji kontrolujących

Wymieszać 1925 g mąki i 1386 g wody na najwyższych obrotach przez 8 minut.

Czyszczenie i konserwacja

- Przed czyszczeniem wyłącz urządzenie, wyciągnij wtyczkę z gniazda i zaczekaj, aż silnik się zatrzyma.
- Nie używaj ostrych lub ściernych środków czyszczących.
- Ze względów bezpieczeństwa elektrycznego nie wolno myć ani zanurzać silnika w wodzie.
- Jednostkę silnika czyścić tylko miękką, wilgotną szmatką.

- Zdjąć osłonę przeciwrozpryskową, mieszadła i naczynie do mieszania i umyć je natychmiast po użyciu gorącą wodą z dodatkiem płynu do mycia naczyń. Elementy można również myć w zmywarce do naczyń.
- Informacja: Podczas mycia w zmywarce do naczyń sprzęgło trzepaczki może wewnątrz ulec przebarwieniu. Nie jest to wada i trzepaczka może być dalej używana jak dotychczas.
- W razie potrzeby można zdjąć pokrywę gniazda na akcesoria w głowicy ramienia mieszającego w celu oczyszczenia. W tym celu należy sięgnąć do szczeliny w dolnej części pokrywy i zdjąć pokrywę. Założyć pokrywę w taki sposób, aby kreski (– –) były skierowane do siebie.
- Można również zdjąć pokrywę gniazda na akcesoria w dolnej części ramienia mieszającego.

Utylizacja



- Urządzenia oznaczone powyższym symbolem należy utylizować osobno, a nie wraz ze zwykłymi odpadkami z gospodarstwa domowego.
- Urządzenia takie zawierają bowiem cenne materiały, które można poddać recyklingowi. Odpowiednia utylizacja takich urządzeń pomaga w ochronie środowiska i zdrowia człowieka. Szczegółowych informacji na ten temat udzielają lokalne władze lub sklepy prowadzące sprzedaż detaliczną.

Gwarancja

Gwarancja na produkt obejmuje wady materiału i wykonania przez okres dwóch lat od daty zakupu produktu. W ramach gwarancji producent zobowiązuje się do naprawy lub wymiany wszelkich wadliwych elementów, pod warunkiem, że produkt zostanie odniesiony przez klienta do punktu zakupu. W przypadku uzasadnionej reklamacji, Klient może zareklamować kupiony towar w sklepie w którym dokonał zakupu- uszkodzony artykuł zostanie wymieniony na pełnowartościowy, lub na życzenie Klienta Sprzedawca zwróci Nabywcy równowartość ceny artykułu. Aby gwarancja zachowała ważność, urządzenie musi być używane zgodnie z instrukcją i nie może być modyfikowane, naprawiane, lub w jakikolwiek sposób naruszane przez nieupoważnioną do tego osobę, ani też uszkodzone w wyniku nieprawidłowego użycia. Gwarancja nie obejmuje naturalnego zużycia, ani elementów łatwo tłukających się, jak szkło, elementy z tworzyw sztucznych, żarówki, filtry itd. Niniejsza gwarancja nie ogranicza ustawowych praw konsumenta ani innych praw, jakie konsument posiada zgodnie z obowiązującymi przepisami, które dotyczą zakupu przedmiotów użytkowych. Jeżeli urządzenie przestanie działać prawidłowo i musi zostać odesłane, należy je dokładnie zapakować i dołączyć imię, nazwisko i adres nadawcy oraz przyczynę odesłania. Jeśli urządzenie jest nadal na gwarancji, proszę także dołączyć paragon zakupu, lub fakturę zakupową.

Κουζινομηχανή

Οδηγίες χρήσης

Πριν χρησιμοποιήσετε τη συσκευή, διαβάστε προσεκτικά τις ακόλουθες οδηγίες χρήσης και φυλάξτε το παρόν εγχειρίδιο για μελλοντική χρήση. Η συσκευή πρέπει να χρησιμοποιείται από άτομα που γνωρίζουν αυτές τις οδηγίες.

Σύνδεση με την παροχή ηλεκτρικού ρεύματος

Συνδέστε τη συσκευή μόνο σε γειωμένη πρίζα που έχει εγκατασταθεί σύμφωνα με τους κανονισμούς. Βεβαιωθείτε ότι η τάση του ηλεκτρικού ρεύματος που χρησιμοποιείτε συμβαδίζει με αυτή που αναγράφεται στη συσκευή. Το προϊόν αυτό συμμορφώνεται με όλες τις ισχύουσες οδηγίες της ΕΕ σχετικά με την αναγραφή στοιχείων.

Κύρια μονάδα και εξαρτήματα

1. Βραχίονας ανάδευσης
 2. Μοχλός απασφάλισης για βραχίονα ανάδευσης
 3. Οθόνη με πλήκτρα για ρύθμιση του χρόνου λειτουργίας
 4. Περιστροφικός διακόπτης
 5. Καλύμματα υποδοχών για εξαρτήματα που παραγγέλλονται ξεχωριστά
 6. Ηλεκτρικό καλώδιο με φως
 7. Πινάκιδα κατασκευαστή (κάτω πλευρά συσκευής)
- Αναδευτήρες:
8. Επίπεδος αναδευτήρας
 9. Ζυμωτήρας
 10. Αβγοδάρτης
 11. Υποδοχή για αναδευτήρες
 12. Κάδος ανάδευσης
 13. Προστατευτικό καπάκι με άνοιγμα πλήρωσης

Υποδείξεις ασφάλειας

- Για την αποφυγή κινδύνων και για την τήρηση των κανονισμών ασφαλείας, οι εργασίες επισκευής στη συσκευή και το καλώδιο τροφοδοσίας επιτρέπεται να γίνουν μόνο μέσω του τμήματος εξυπηρέτησης πελατών μας. Για τον λόγο αυτόν, σε περίπτωση επισκευής επικοινωνήστε με το τμήμα εξυπηρέτησης πελατών μας τηλεφωνικά ή μέσω ηλεκτρονικού ταχυδρομείου (βλ. παράρτημα).
- Απενεργοποιήστε τη συσκευή και

βγάλτε το ηλεκτρικό καλώδιο από την πρίζα,

- πριν από την τοποθέτηση και την αφαίρεση των αναδευτήρων,
- σε περίπτωση που δεν υπάρχει επιτήρηση,
- μετά από κάθε χρήση,
- σε περίπτωση προβλημάτων κατά τη λειτουργία,
- πριν από κάθε καθαρισμό.
- Για να αφαιρέσετε τη συσκευή από την παροχή ρεύματος, μην τραβάτε το καλώδιο τροφοδοσίας, πιάστε και τραβήξτε το φως από την πρίζα. Μην αγγίζετε το φως με υγρά χέρια.
- Μπορείτε να δείτε τις ρυθμίσεις για το εκάστοτε εξάρτημα στους πίνακες των κεφαλαίων» *Περιστροφικός διακόπτης*» και *«Αναδευτήρες*».
- **Προσοχή!** Η λανθασμένη χρήση της συσκευής μπορεί να οδηγήσει σε τραυματισμούς.
- **Προειδοποίηση!** Χρησιμοποιείτε τη συσκευή μόνο όταν ο αναδευτήρας και ο κάδος ανάδευσης είναι σωστά τοποθετημένοι.
- Η μονάδα του μοτέρ δεν πρέπει ποτέ να πλένεται με υγρά ή να βυθίζεται σε αυτά για λόγους ηλεκτρικής ασφάλειας.
- Αμέσως μετά τη χρήση, πλένετε στο χέρι ή στο πλυντήριο πιάτων και στεγνώνετε προσεκτικά τα αφαιρούμενα τεμάχια.
- Πιο λεπτομερείς πληροφορίες για τον καθαρισμό θα βρείτε στην ενότητα *«Καθαρισμός και φροντίδα»*.

- Να είστε προσεκτικοί κατά την πλήρωση του κάδου ανάδευσης με καυτά υγρά, επειδή αυτά μπορεί να εκτιναχθούν ξαφνικά υπό μορφή ατμού από τη συσκευή.
- Η συσκευή προορίζεται για οικιακή χρήση και για παρόμοιες εφαρμογές, όπως για παράδειγμα
 - σε κουζίνες προσωπικού σε καταστήματα, γραφεία και συναφείς χώρους εργασίας,
 - σε γεωργικές επιχειρήσεις,
 - από πελάτες ξενοδοχείων, πανδοχείων και άλλων συναφών καταλυμάτων,
 - σε ξενώνες που σερβίρουν πρωινό.
- Η συσκευή αυτή μπορεί να χρησιμοποιηθεί από άτομα με μειωμένες φυσικές, αισθητήριες ή πνευματικές ικανότητες ή με ανεπαρκή εμπειρία ή γνώση, με την προϋπόθεση ότι επιτηρούνται από ένα άτομο που είναι υπεύθυνο για την ασφάλειά τους ή έχουν λάβει σχετικές οδηγίες απ' αυτό για την ασφαλή χρήση της συσκευής και έχουν κατανοήσει τους κινδύνους που μπορεί να προκύψουν.
- Απαγορεύεται η χρήση της συσκευής από παιδιά. Κρατήστε τη συσκευή και το καλώδιο τροφοδοσίας μακριά από παιδιά.
- Τα παιδιά δεν επιτρέπεται να παίζουν με τη συσκευή.
- Κρατήστε τα υλικά της συσκευασίας μακριά από παιδιά. Υπάρχει, μεταξύ άλλων, κίνδυνος ασφυξίας!
- Πριν από τη θέση σε λειτουργία ελέγξτε διεξοδικά όλα τα συστατικά, συμπεριλαμβανομένου του καλωδίου τροφοδοσίας και των τυχόν εξαρτημάτων για ελλείψεις και φθορές, οι οποίες θα μπορούσαν να επηρεάσουν

την ασφάλεια των λειτουργιών της συσκευής. Σε περίπτωση που η συσκευή πέσει στο πάτωμα ή τραβηχτεί από το καλώδιο τροφοδοσίας, ενδέχεται να προκύψουν βλάβες οι οποίες να μην είναι ορατές με εξωτερική επιθεώρηση. Σε αυτές τις περιπτώσεις μην θέτετε τη συσκευή σε λειτουργία.

- Τοποθετήστε τη συσκευή πάνω σε μια σταθερή και επίπεδη επιφάνεια.
- Μην αφήνετε το καλώδιο τροφοδοσίας να κρέμεται.
- Μην εκθέτετε τη συσκευή και το καλώδιο τροφοδοσίας σε εξωτερικές πηγές θερμότητας.
- Μην αγγίζετε ποτέ τους αναθετήρες όταν βρίσκονται σε λειτουργία και μην τους ακουμπάτε με σπάτουλα, κουτάλα ή άλλο εργαλείο.
- Προτού συνδέσετε το φως στην πρίζα, βεβαιωθείτε ότι ο περιστροφικός διακόπτης βρίσκεται στη θέση «0».
- Μετά την απενεργοποίηση, περιμένετε να ακινητοποιηθεί το μοτέρ προτού αφαιρέσετε το προστατευτικό καπάκι ή σηκώσετε τον βραχίονα ανάδευσης! Μην αγγίζετε κανένα εξάρτημα το οποίο βρίσκεται ακόμα σε κίνηση!

Ορθή χρήση

- Η κουζίνομηχανή προορίζεται για την ανάδευση τροφίμων και, με χρήση ξεχωριστών εξαρτημάτων, για την ανάμιξη και τον τεμαχισμό τροφίμων.
- Η συσκευή επιτρέπεται να λειτουργεί μόνο με τα γνήσια εξαρτήματα και για τον σκοπό που περιγράφεται.
- Κάθε άλλη χρήση πέραν της οριζόμενης στις οδηγίες (εσφαλμένη χρήση) θεωρείται ακατάλληλη και μπορεί να έχει ως αποτέλεσμα την πρόκληση σοβαρών τραυματισμών ή ζημιών στη συσκευή.
- Σε περίπτωση που γίνει λανθασμένη χρήση ή χρήση για άλλο μη ενδεδειγμένο σκοπό, καμία ευθύνη δεν μπορεί να γίνει αποδεκτή για τυχόν ζημιά που μπορεί να προκύψει.

Πρόσθετα εξαρτήματα

- Η κουζίνομηχανή μπορεί να εξοπλιστεί με εξαρτήματα που διατίθενται ξεχωριστά.
 - Κρεατομηχανή ZB 5591
 - Τρίφτης λαχανικών ZB 5592
 - Εξάρτημα επιτραπέζιου μίξερ ZB 5593
 - Ανταλλακτικός κάδος ανάδευσης ZB 5560
- Μπορείτε ανά πάσα στιγμή να βρείτε ενημερωμένες πληροφορίες για περισσότερα εξαρτήματα στην αρχική σελίδα μας.

Πριν από την πρώτη χρήση της συσκευής

- Αφαιρέστε τη συσκευή πλήρως από τη συσκευασία και απομακρύνετε τυχόν υπολείμματα συσκευασίας και αυτοκόλλητα. Μην αφαιρείτε την πινακίδα του κατασκευαστή!
- Καθαρίστε τα αποσπώμενα εξαρτήματα όπως περιγράφεται στην ενότητα «Καθαρισμός και φροντίδα».

Σύντομη λειτουργία

Η συσκευή είναι σχεδιασμένη για σύντομη λειτουργία (ΣΛ 10 min.), δηλαδή μπορείτε να τη χρησιμοποιήσετε για έως 10 λεπτά. Έπειτα, πρέπει να την απενεργοποιήσετε για 20 λεπτά, ώστε να κρυώσει.

Προστασία από την υπερθέρμανση

Η συσκευή διαθέτει ενσωματωμένο σύστημα προστασίας από την υπερθέρμανση, το οποίο την απενεργοποιεί σε περίπτωση υπερθέρμανσης. Αν συμβεί αυτό, αφήστε τη συσκευή να κρυώσει σε θερμοκρασία δωματίου προτού τη χρησιμοποιήσετε ξανά.

Αυτόματη απενεργοποίηση

- Η συσκευή απενεργοποιείται έπειτα από 10 λεπτά λειτουργίας. Στη συνέχεια πρέπει να κρυώσει για 20 λεπτά.
- Αν η συσκευή δεν χρησιμοποιηθεί για περίπου 2 λεπτά, η οθόνη σβήνει.
- Επίσης, η συσκευή απενεργοποιείται μόλις μετακινηθεί ο βραχίονας ανάδευσης προς τα πάνω και θα πρέπει να τεθεί ξανά σε λειτουργία, όταν κατέβει ξανά ο βραχίονας ανάδευσης.



Περιστροφικός διακόπτης

Με τον περιστροφικό διακόπτη μπορείτε να ρυθμίσετε μια ταχύτητα περιστροφής από 0 έως 8 ή να επιλέξετε την παλμική λειτουργία.

Βαθμίδα	Περιγραφή	Χρήση
0	Ανενεργή	Πριν από κάθε αλλαγή εξαρτήματος, μετά τη χρήση
1	Πολύ χαμηλή ταχύτητα περιστροφής	Για αργή ανάδευση, αρχική ανάμειξη των υλικών, ζύμωμα
2-3	Χαμηλή ταχύτητα περιστροφής	Για χτύπημα, ενσωμάτωση και προσθήκη υλικών, ζύμωμα
4-6	Μεσαία ταχύτητα περιστροφής	Για όλες τις εργασίες ανάμειξης
7-8	Υψηλή ταχύτητα περιστροφής	Για το χτύπημα μαρέγκας και σαντιγί
P	Παλμική κίνηση	Για σύντομη ανάμειξη στην υψηλότερη βαθμίδα

Αναδευτήρες

Επιλέξτε τους αναδευτήρες σύμφωνα με τον ακόλουθο πίνακα. Για αργή ανάμειξη των υλικών, ξεκινάτε πάντα από τη βαθμίδα 1.

Εξάρτημα	Σύμβολο	Χρήση	Συνιστώμενη ταχύτητα
Επίπεδος αναδευτήρας		Ελαφριές, μαλακές ζύμες, π.χ. χυλός από αλεύρι, ζύμη για μπισκότα και πουτίγκα	1-6
Αβγοδάρτης		Σαντιγί, μαρέγκα και μους	7-8
Ζυμωτήρας		Βαριές ζύμες, π.χ. ζυμάρι για ψωμί ή πίτσα και ζύμη με μαγιά	1-3

Λειτουργία

- Απενεργοποιήστε οπωσδήποτε τη συσκευή και τραβήξτε το φως από την πρίζα, πριν να συναρμολογήσετε, αντικαταστήσετε, αφαιρέσετε ή καθαρίσετε τους αναδευτήρες.
- Πριν από την απενεργοποίηση περιμένετε να ακινητοποιηθεί το μοτέρ! Μην αγγίζετε κανένα τμήμα που βρίσκεται ακόμα σε κίνηση.

Τοποθέτηση του κάδου ανάδευσης και πλήρωση με υλικά

- Τραβήξτε τον μοχλό απασφάλισης προς τα πάνω. Ο βραχίονας ανάδευσης μετακινείται αυτόματα προς τα πάνω. Ασκήστε πίεση με τα χέρια, μέχρι να κλειδώσει.
- Τοποθετήστε τον κάδο ανάδευσης και ασφαλίστε τον προς την κατεύθυνση των δεικτών του ρολογιού.
- Γεμίστε τον κάδο ανάδευσης με υλικά.

Τοποθέτηση του αναδευτήρα

- Επιλέξτε έναν αναδευτήρα.
- Τοποθετήστε τον αναδευτήρα στον βραχίονα ανάδευσης, έτσι ώστε το στέλεχος του βραχίονα ανάδευσης να κλειδώσει στην εσοχή του αναδευτήρα. Σπρώξτε τον αναδευτήρα όσο είναι δυνατόν προς τα πάνω. Ασφαλίστε τον αναδευτήρα αντίθετα από την κατεύθυνση των δεικτών του ρολογιού. Ελέγξτε αν είναι καλά στερεωμένος.
- Για να κατεβάσετε τον βραχίονα ανάδευσης, τραβήξτε τον μοχλό απασφάλισης προς τα πάνω και πατήστε τον βραχίονα ανάδευσης προς τα κάτω, ώσπου να ακούσετε τον ήχο ασφάλισης.
- Τοποθετήστε το προστατευτικό καπάκι στον κάδο ανάδευσης από τα αριστερά.

Λειτουργία

- Βάλτε το φως στην πρίζα.
- Θα ακούσετε κάποια ηχητικά σήματα και ο φωτεινός δακτύλιος θα αναβοσβήσει.
- Περιστρέψτε αργά τον περιστροφικό διακόπτη στην επιθυμητή βαθμίδα ταχύτητας περιστροφής.
- Να ξεκινάτε πάντα με τη βαθμίδα 1, για να ανακατέψετε τα υλικά.

Συμβουλή!

Χρονοδιακόπτης

- Μόλις θεθεί σε λειτουργία η συσκευή, θα εμφανιστεί στην οθόνη ο χρόνος λειτουργίας.
- Αν πριν από την ενεργοποίηση επιλέξετε τον επιθυμητό χρόνο παρασκευής με τα πλήκτρα ▲ και ▼ σε βήματα των 10 δευτερολέπτων, η συσκευή θα σταματήσει να λειτουργεί μετά το πέρας του χρόνου αυτού. Θα ακούσετε κάποια ηχητικά σήματα και ο φωτεινός δακτύλιος θα αναβοσβήσει.
- Για να ξαναρχίσει να λειτουργεί η συσκευή μετά τον μηδενισμό του χρονοδιακόπτη, πρέπει πρώτα να ρυθμίσετε τον περιστροφικό διακόπτη στη θέση 0.
- Κατά τη χρήση της παλμικής λειτουργίας (P) ο χρονοδιακόπτης δεν λειτουργεί.

- Αν πρέπει να προσθέσετε περισσότερα υλικά κατά τη διαδικασία ανάδευσης ή ζύμωσης, μπορείτε να τα προσθέσετε από το άνοιγμα πλήρωσης του προστατευτικού καπακιού.
- Τα υλικά μπορεί να κολλήσουν στα τοιχώματα του κάδου ανάδευσης και να μην τα φτάνουν οι αναδευτήρες. Στην περίπτωση αυτήν, απενεργοποιήστε τη συσκευή και ζύστε τα υλικά από τα τοιχώματα.

Μετά τη ολοκλήρωση της λειτουργίας

- Απενεργοποιήστε τη συσκευή και βγάλτε το φως από την πρίζα. Περιμένετε έως ότου σταματήσει εντελώς το μοτέρ.
- Αφαιρέστε το προστατευτικό καπάκι.
- Τραβήξτε τον μοχλό απασφάλισης προς τα πάνω. Ο βραχίονας ανάδευσης μετακινείται αυτόματα προς τα πάνω. Ασκήστε πίεση με τα χέρια, μέχρι να κλειδώσει.
- Περιστρέψτε τον αναδευτήρα προς την κατεύθυνση των δεικτών του ρολογιού και αποσυνδέστε τον.
- Περιστρέψτε τον κάδο ανάδευσης αντίθετα από την κατεύθυνση των δεικτών του ρολογιού και αφαιρέστε τον.
- Καθαρίστε τα επιμέρους εξαρτήματα όπως περιγράφεται στην ενότητα «Καθαρισμός και φροντίδα».

Συνταγή για ιασιπούτα δοκιμών

Ανακατέψτε 1925 g αλεύρι και 1386 g νερό στην υψηλότερη βαθμίδα επί 8 λεπτά.

Καθαρισμός και φροντίδα

- Πριν από οποιοδήποτε καθαρισμό πρέπει πάντα να απενεργοποιείτε τη συσκευή, να βγάξετε το φινι από την πρίζα και να περιμένετε έως ότου το μοτέρ σταματήσει εντελώς.
- Μην χρησιμοποιείτε σκληρά ή διαβρωτικά καθαριστικά διαλύματα.
- Η μονάδα του μοτέρ δεν πρέπει ποτέ να πλένεται με νερό ή να βυθίζεται σε αυτό για λόγους ηλεκτρικής ασφάλειας.
- Καθαρίζετε τη μονάδα του μοτέρ μόνο με ένα μαλακό, υγρό πανί.
- Αφαιρέστε το προστατευτικό καπάκι, τους αναδευτήρες και τον κάδο ανάδευσης και καθαρίστε τα αμέσως μετά τη χρήση με καυτό νερό και υγρό πιάτων. Εναλλακτικά, μπορείτε να πλύνετε τα εξαρτήματα στο πλυντήριο πιάτων.
- Υπόδειξη: Κατά τον πλύσιμο στο πλυντήριο πιάτων μπορεί να αποχρωματιστεί το εσωτερικό του συνδέσμου του αβγοδάρτη. Αυτό δεν αποτελεί ελάττωμα και ο αβγοδάρτης μπορεί να συνεχίσει να χρησιμοποιείται ως συνήθως.
- Αν είναι απαραίτητο, μπορείτε να αφαιρέσετε το κάλυμμα της υποδοχής εξαρτημάτων στην κεφαλή του βραχίονα ανάδευσης για να το καθαρίσετε. Για τον σκοπό αυτό, πιάστε τη σχισμή στο κάτω μέρος του καλύμματος και αφαιρέστε το κάλυμμα. Επανατοποθετήστε το κάλυμμα, έτσι ώστε οι γραμμές (- -) να βρίσκονται η μία απέναντι στην άλλη.
- Μπορείτε ακόμη να αφαιρέσετε το κάλυμμα της υποδοχής εξαρτημάτων στο κάτω μέρος του βραχίονα ανάδευσης.

Απόρριψη



Οι συσκευές με αυτό το σύμβολο πρέπει να απορριφθούν ξεχωριστά από τα οικιακά απόβλητα, επειδή περιέχουν πολύτιμα υλικά που μπορούν να ανακυκλωθούν. Η σωστή διάθεση προστατεύει το περιβάλλον και την ανθρώπινη υγεία. Θα βρείτε πληροφορίες για το συγκεκριμένο θέμα από την τοπική σας αρμόδια αρχή ή έμπορο λιανικής.

Εγγύηση

Το προϊόν αυτό είναι εγγυημένο για μία περίοδο δύο ετών από την ημέρα της αγοράς για ελαττώματα στα υλικά και την κατασκευή του. Η εγγύηση ισχύει αν και μόνο αν η συσκευή χρησιμοποιηθεί σύμφωνα με τις οδηγίες χρήσεως και εφόσον δεν έχει τροποποιηθεί ή επισκευαστεί από μη ειδικευμένα άτομα ή δεν έχει καταστραφεί εξαιτίας κακής χρήσης. Η παρούσα εγγύηση δεν επηρεάζει τα νομοθετημένα δικαιώματά σας, ούτε οποιοδήποτε νόμιμο δικαίωμα έχετε ως καταναλωτής σύμφωνα με την ισχύουσα εθνική νομοθεσία που διέπει την αγορά αγαθών.

Η εγγύηση αυτή δεν καλύπτει φυσικές φθορές ούτε τα εύθραυστα μέρη της συσκευής.

Kundendienstzentralen
Service Centres
Centrales service-après-vente
Servicios post-venta
Centros de servicio
Centrale del servizio clienti
Service-centrales
Centrale serviceafdelinger
Centrala kundtjänstplatser
Keskuskuoliot
Servisné stredisko
Centrala obsluga klientów
Szerviz
Κεντρικό σέρβις

SEVERIN Service
Röhre 27
59846 Sundern
Telefon (02933) 982-460
Telefax (02933) 982-480
E-Mail: service@severin.de

Kundendienst Ausland

Austria
Silva-Schneider Handelsgesellschaft GmbH
Karolingerstraße 1
5020 Salzburg
Tel.: +43 (0) 662 251 300
Fax: +43 (0) 662 251 300-45
E-Mail: office@silva-schneider.at

Belgique/Belgie
BVBA Dancael Elektro
Industriepark 12A – Unit 4
B-8587 SPIERE
Tel.: +32 56 71 54 51
Fax: +32 56 70 04 49
E-Mail: info@dancael.be

Bolivia
TIENDAS TAKAI
Sucursal 1
C/León de la Barra No. 687.
Zona Gran Poder
Tel.: +591-2-2460700

Sucursal 2
C/13 de Calacoto No. 7916
Zona Sur
Tel.: +591-2-2790436

Bulgaria
AVEDA Lifestyle EOOD
ul. Angel Kanchev 1, et. 5
BG 1124
Sofia

Croatia
Koracell d.o.o.
Donje Svetice 40
10 000 Zagreb, Hrvatska
Tel.: +385 1 2383 755
Fax: +385 1 2383 766
E-Mail: info@koracell.hr

Czech Republic
BVZ Commerce s.r.o.
Odbavovací centrum
Závodu míru 974/66a
360 17 Karlovy Vary
Tel.: +420 233 557 825
e-mail: servis@bvz.cz

Danmark
F&H of Scandinavia A/S
Gl. Skivevej 70
DK-8800 Viborg
Tel.: +45 8928 1300
Fax: +45 8928 1301
E-Mail: info@fh-as.dk

Estonia:
Renerki Kaubanduse OÜ
Tammisaare tee 134B
Tallinn, Estonia
Tel.: +372 6 512 222
E-Mail: kliienteenindus@renerk.ee

Espana
Severin Electrodomésticos España S.L.
C.C. 'Las Higueras'
Plaza Miguel de Cervantes s/n
45217 UGENA
Tel.: 925 51 34 05
Fax: 925 54 19 40
E-Mail: severin@severin.es
Web: http://www.severin.es

España – Islas Canarias
Comercial Alte S.L.
C/Subida al Mayorazgo, 14
38110 Santa Cruz de Tenerife
Tel.: 922 20 58 00
Fax: 922 20 59 00
E-Mail: comalte@telefonica.net

Finland
AV-Komponentti Oy
Sinimäentie 8B (4th floor)
02630 Espoo
Tel.: +358 9 867 8020
Fax: +358 9 867 80250
Web: www.avkomponentti.fi

France
SEVERIN France Sarl
Service-Après-Vente
4, rue Denis Papin
67400 Illkirch-Graffenstaden
Tel.: 03 88 47 62 08
Fax: 03 88 47 62 09
E-Mail: sav-fr@severin.com
Web: www.severin.com/fr

Greece
BERSON / C. Sarafidis Bros S.A.
Thessaloniki
Agias Anastasias & Laertou str.
57001 Pylaia
tel. 2310-954020

Athens
47, Agamemnonos str.
17675 Kallithea
tel. 210-9478773

BERSON / ΑΘΗΙ Κ. Σαραφίδη ΑΕΒΕ

Θεσσαλονίκη
Αγίας Αναστασίας & Λαέρτου
57001 Πυλαία
τηλ. 2310-954020

Αθήνα
Αγομέμνωνος 47
17675 Καλλιθέα
Τηλ. 210-9478773

Iceland
Heimilistaek ehf
Sudurlandsbraut 26
IS-108 Reykjavik Iceland
Tel.: +354 5691520

Ireland
Bluestone Sales & Distribution Ltd
26 Oaktree Business Park
Trim Co., Meath
Tel.: 046 94 83100
Fax: 046 94 83663
Web: www.bluestone.ie

Italia
ASSISTENZA POST-VENDITA
NUMERO VERDE 800224155
E-Mail: assistenza@severin.com

Indonesia
PT. Setai Modern Elektronik
Email.: info@severin.co.id
Web.: www.severin.co.id

Jakarta
Komp. Glodok Plaza Blok F No. 9, Jl. Pinangsia Raya,
Jakarta Barat
021 65911888 / 021 6592889

Medan
Jl. Apel No. 88 Kom. Cemara Asri
061 6620186 / 061 6625836

Surabaya
Pergudangan Mutiara Margo Mulyo Indah,
Blok DC No. 2
Telp : (031) 749 1012, (031) 749 1016

Banjarmasin
Pergudangan Sumber Baru Jln A. Yani Km 17.9 Gudang
B 15, Gambut
0511 6730101

Tangerang
Jl. Industri Raya III Blok AD No. 3, Cikupa
021 5902219-21

Cirebon
Jl. Dukuh Semar No. 61
023 1209470

Pontianak
Pergudangan Mega Bispak A3
Jl. Ahmad Yani Paritengkorak RT01 RW01
0561 812 3701

Jordan
Terb for Trading
Dr.Waleed Maraqa commercial center, Level 1
Khalda , Amman Zip code : 11953
Tel : +962 6 5346429
Fax : +962 6 5341706
Mob Jordan : +962 797426108

Kuwait
Mohammed Abdulrahman Al Bahar
Al Bahar Building P.O. Box 148
Safat 13002 Kuwait
Tel.: +965 4810855

Latvia
SIA GTCL BALTIC
Piedrujas iela 7
LV - Riga 1073
Tel.: +371 29119989
Fax: +371 67297769

Lebanon

Khoury Home
7th Floor, Cité Dora 3 Building, Dora
P.O.Box 70611
Antelias, Lebanon
Tel.: +961 1 244200
Fax: +966 1 253535
E-Mail: info@khouryhome.com
Internet: www.khouryhome.com

Lithuania

UAB Topo Grupe
Savanoriu PR. 206A,
50193 Kaunas, Lithuania
Tel.: +370 660 00200
E-Mail: uzsakymai@topocentras.lt

Luxembourg

Ser-Tec
Rue du Chateau d' Eau
3364 Leudelange
Tel.: +352 37 94 94 402
Fax: +352 37 94 94 400

Macedonia

Agrotehna
St. Prvomajska BB
1000-Skopje
MACEDONIA
E-Mail: servis@agrotehna.com.mk
Tel.: +389 2 / 24 45 009 or - 019
Fax: +389 2 24 63 270

Magyarország

Dora-Land Kft.
2161 Csomád Szent István utca 13.
Tel.: (+36)70-884-9477
E-mail: sales@doraland.hu

Malta

Crosscraft Co Ltd
Valletta Road
Paola. PLAT511
Malta
Tel: +356 21805805
+356 79498432
E-Mail: clyde@crosscraft.com.mt

Maroc

BS Cast
19, Allée des Villas Ain Sebaa
20250 Casablanca
Fax: +212 5 22 24 40 34
TEL Port: +212 6 61 28 60 88

Nederland

Severin Nederland B.V.
Witteweg 60
1431 GZ Aalsmeer
Tel.: +31 297-347054
E-Mail: info.nl@severin.com

Norway

F&H of Scandinavia A/S
Trollåsveien 34
1414 Trollåsen
Tel.: +47 9244 8641
Fax: +47 6689 2070
E-Mail: info@fh-as.no

Oman

A.A.K & Partners L.L.C.
P.O Box:-1650, Muttrah
Postal Code - 114
Sultanate of Oman
Tel.: +968 24834470
Fax: +968 24835186
E-Mail: aakp11@gmail.com

Peru

SEVERIN PERU / Comercial Rebeca S.R.L
208 Circunvalación del Golf Avenue
Office 301-A Los Inkas Prime Tower II
Santiago de Surco , Lima - Peru
Tel.: 0051 1 2729370
E-mail.: severinperu@gmail.com

Philippines

COLOMBO MERCHANT PHILIPPINES, INC.
Mezzanine 1, South Center Tower
2206 Venture Street, Madrigal Business Park
Alabang, Muntinlupa City
Tel.: 809 34 41
E-Mail: severinconsumercare@colombophils.com.ph

Polska

Severin Polska Sp.z o.o.
E-Mail: reklamacje@severin.pl

Portugal

Imporaudio Ida
Rua Dom Marcos da Cruz, 1281
4455-482 Perafita
Matosinhos
Tel.: +351 229 966 738 / 739 / 740
Fax: +351 229 966 741
E-mail: imporaudio@imporaudio.com

Singapore

Beste (S) Pte. Ltd.
Tagore Building
6 Tagore Drive, #03-04
Singapore 787623
Tel.: +65 6455 0005
Fax: +65 6455 4010
Web: www.bestecom.sg
E-Mail: info@bestecom.sg

Slovenia

SEVTIS d.o.o.
Smartinska 130
1000 Ljubljana
Tel.: +386 1 542 1927
Fax: +386 1 542 1926

Slovak Republic

BVZ Commerce s.r.o.
Odbavovací centrum
Závodu miru 974/66a
360 17 Karlovy Vary
Tel.: +420 233 557 825
E-mail: servis@bvz.cz

South Africa

AL&CD Ashley (PTY) Ltd.
3rd Floor, Grove Exchange
Grove Avenue
Claremont
South Africa
7708
Tel: +27 21 674 0294
Fax: +27 21 674 0295
Web: http://www.alcdashley.co.za
Mail: service@alcdashley.co.za

Svenska

EI & Digital Service AB
Folkungagatan 144
11630 Stockholm
Tel.: +46 8 845180
www.eldigital.se
E-Mail: info@eldigital.se

Switzerland

SPC Electronics AG
Mövenstrasse 12
CH - 9015 St. Gallen
Tel.: +41 71 227 99 99
E-Mail: service@spcag.ch
www.spc.ch

Thailand

Verasu Ltd. part.
83/7 Wireless Rd., Lumpini,
Patumwan, Bangkok 10330
Tel.: +662 254 81 008
E-Mail: askverasu@verasu.com

Tunisie

GEI
54, rue du Mercure
Zone Industrielle 2013-BEN AROUS
TUNISIE

Ukrayina

Service for Modern Electronics LLC
Sim'i Khokhlovykh Str.8
4119 Kiev
Tel.: + 38 044 247 67 34
E-Mail: info1@photoservice.com.ua

United Kingdom

Homespares Centres Limited
Peel House
2 Chorley Old Road
BL1 3AA
Tel.: 01204 558160
Fax: 01204 558169
E-Mail: office@homespares.co.uk
Web: www.homespares.co.uk

Vietnam

BRAND PARTNER
CITY TNHH DOI TAC NHAN HIEU
FLOOR 8, DAG HOLDINGS
87A HAM NGHI
NGUYEN THAI BINH WARD, DISTRICT 1
HO CHI MINH CITY, VIETNAM
Tel.: +84-28-62 899 648
E-Mail: kenny.dark@brandpartner.vn
trang.hau@brandpartner.vn

Stand: 09.2021

SEVERIN Elektrogeräte GmbH

Röhre 27

D-59846 Sundern

Tel +49 2933 982-0

Fax +49 2933 982-1333

information@severin.de