

Ο διακόπτης κυτίου SW-400B (smart switch / 1 channel) είναι ένα προϊόν ψηφιακής τεχνολογίας της σειράς MASTER Smart Home, κατάλληλο για τον έλεγχο και διαχείριση (ενεργοποίηση-απενεργοποίηση), του φωτισμού και των ηλεκτρικών συσκευών σας.

Η τοποθέτησή του εντός του κυτίου διακλάδωσης καθώς και ο χειρισμός του τοπικά από ένα ή περισσότερα παράλληλα συνδεδεμένα μπουτόν κάθε τύπου και εταιρίας, καθιστούν τον διακόπτη SW-400B μοναδικό. Αυτοματοποιήστε, διαχειριστείτε και ελέγξτε την κατάσταση λειτουργίας των ηλεκτρικών συσκευών σας 'έξυπνα' από όπου και αν βρίσκεστε, τοπικά μέσω button και απομακρυσμένα μέσω internet ή Wi-Fi χρησιμοποιώντας smartphone, tablet ή PC, μέσω της εφαρμογής MASTER Smart Home.

Τα παρακάτω βήματα θα σας βοηθήσουν να εγκαταστήσετε την εφαρμογή **MASTER Smart Home** για Android ή iOS και να απολαύσετε τον πλήρη έλεγχο και την 'έξυπνη' διαχείριση του φωτισμού και των ηλεκτρικών συσκευών σας.

Δυνατότητες

- Οπτικοποίηση, έλεγχος και διαχείριση φωτισμού και ηλεκτρικών συσκευών (ενεργοποίηση - απενεργοποίηση)
- Εύχρηστο και φιλικό interface στην ελληνική γλώσσα
- Συμβατό με φωνητικές εντολές μέσω Google Assistant
- Ασφαλής σύνδεση στο τοπικό δίκτυο μέσω Wi-Fi
- Δεν απαιτείται κεντρικός κόμβος διασύνδεσης (hub)
- Λειτουργία αντίστροφης μέτρησης (Timer)
- Δυνατότητα χρονοπρογραμματισμού εντολών
- Μέγιστη οικονομία και άνεση μέσω έξυπνων σεναρίων
- Χαμηλό κόστος εφαρμογής σε υφιστάμενες ή νέες εγκαταστάσεις
- Ηλεκτρονική προστασία από υπερθέρμανση και υπέρταση με αυτόματη επαναφορά σε κατάσταση λειτουργίας

Χειρισμός:

- **Button:** Από ένα ή περισσότερα παράλληλα συνδεδεμένα μπουτόν. - (ON/OFF) με στιγμιαία πίεση του μπουτόν.
- **Απομακρυσμένα:** Με την εφαρμογή «MASTER Smart Home» για smartphone ή tablet μέσω Wi-Fi, ή δεδομένων.

Τεχνικά Χαρακτηριστικά

ΔΙΑΚΟΠΤΗΣ ΚΥΤΙΟΥ	1 Channel (Ηλεκτρονικός)
ΤΑΣΗ ΛΕΙΤΟΥΡΓΙΑΣ	180 - 230V AC
ΣΥΧΝΟΤΗΤΑ ΔΙΚΤΥΟΥ	50Hz
ΙΣΧΥΣ ΕΛΕΓΧΟΥ	400W max
ΚΑΤΑΝΑΛΩΣΗ ΙΣΧΥΟΣ ΣΕ ΑΝΑΜΟΝΗ	≤ 1W
ΠΕΡΙΒΑΛΛΟΝΤΙΚΕΣ ΣΥΝΘΗΚΕΣ	Θερμοκρασία λειτουργίας -20°C έως +50°C Θερμοκρασία αποθήκευσης -20°C έως +60°C
ΑΚΡΟΔΕΚΤΕΣ ΑΓΩΓΩΝ	Μονόκλωνο - Πολύκλωνο Ø 0,5mm έως Ø 3,5mm
ΣΤΕΡΕΩΣΗ	Σε κυτίο διακόπτη βάθους 40mm
ΑΣΦΑΛΕΙΑ	Ηλεκτρονική (προστασία από υπέρταση και υπερθέρμανση με αυτόματη επαναφορά σε κατάσταση λειτουργίας)

SMART
ΔΙΑΚΟΠΤΗΣ
ΚΥΤΙΟΥ

SW-400B



Φωνητικές εντολές
μέσω Google Assistant
(αγγλική γλώσσα)

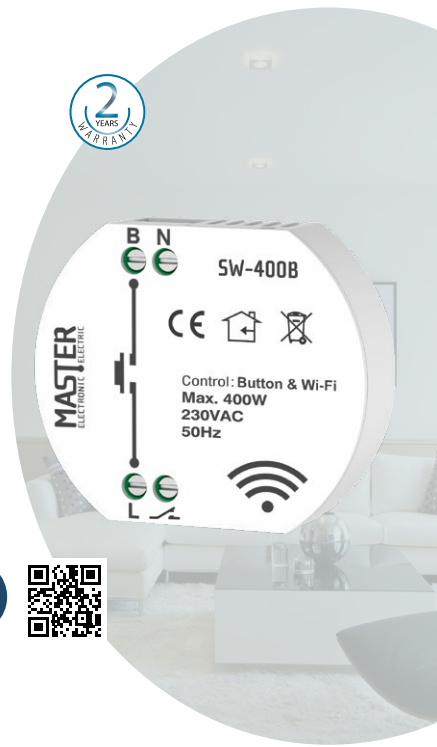
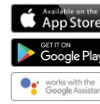

Φορτία Ελέγχου

R	L	C / L			
ΩΜΙΚΑ	ΕΠΑΓΩΓΙΚΑ	ΧΩΡΗΤΙΚΑ / ΕΠΑΓΩΓΙΚΑ			
			Οικονομίας	LED	Filament
400W max	400VA max	400VA max	400W max	400W max	400W max
1W min	1VA min	1VA min	1W min	1W min	1W min

CE Το προϊόν συμμορφώνεται με τις απαιτήσεις των Οδηγιών της Ευρωπαϊκής Ένωσης: **2014/30/EE (EMC), 2014/35/EE (LVD)**

Όταν το προϊόν τεθεί εκτός λειτουργίας να απορροφεί σύμφωνα με την εθνική νομοθεσία και τις απαιτήσεις για περιβαλλοντική προστασία.

Σχέδιο Ηλεκτρολογικής Εγκατάστασης

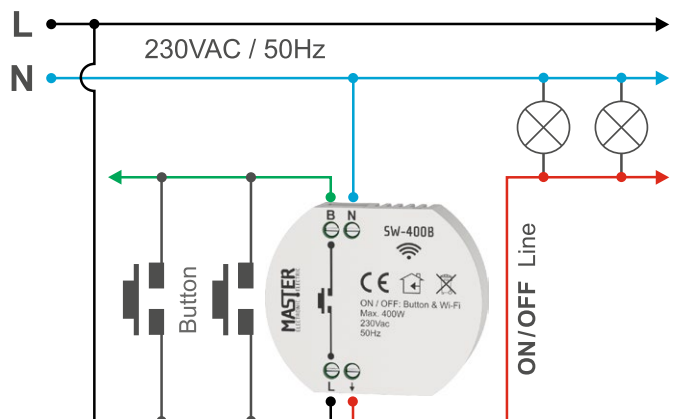

Δημιουργία Λογαριασμού (User)

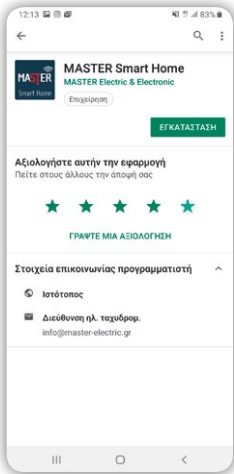

Βήμα 1°

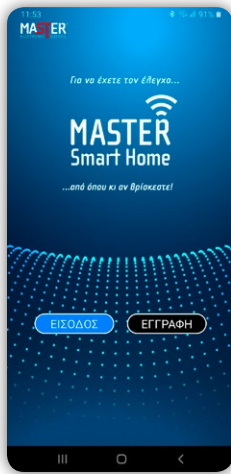

Βήμα 2°

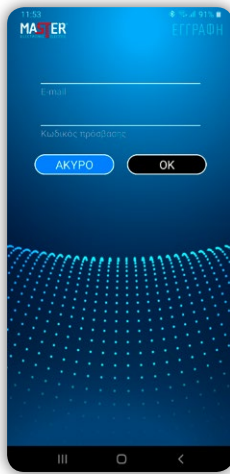

Βήμα 3°

Κατεβάστε την εφαρμογή «MASTER Smart Home» δωρεάν και δημιουργήστε λογαριασμό.

Βήμα 1°

Κατεβάστε την εφαρμογή «MASTER Smart Home» από το Google Play ή το App Store.

Βήμα 2°

Ανοίξετε την εφαρμογή και πατήστε «ΕΓΓΡΑΦΗ».

Βήμα 3°

Εισάγετε τα στοιχεία σας, πατήστε «OK» και ακολουθήστε τις οδηγίες ενεργοποίησης λογαριασμού στο email που λάβατε.

Δημιουργία Τοποθεσίας

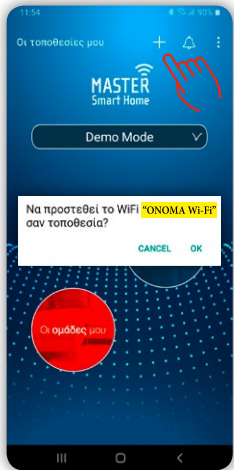

Βήμα 4°

Δημιουργήστε διαφορετικές τοποθεσίες για το γραφείο, το σπίτι, την επιχείρηση, εύκολα και γρήγορα.

* Βεβαιωθείτε αρχικά ότι το Smartphone ή το Tablet σας είναι συνδεδεμένο στο τοπικό σας δίκτυο Wi-Fi.

Βήμα 4°

Κάντε «Είσοδο» στην εφαρμογή «MASTER Smart Home» και πατήστε το «+» για να δημιουργήσετε την τοποθεσία σας.

* Το όνομα της τοποθεσίας που εμφανίζεται αρχικά είναι το όνομα του ασύρματου τοπικού σας δικτύου Wi-Fi.

Σύνδεση Νέας Συσκευής

Συνδέστε εύκολα και γρήγορα την έξυπνη συσκευή σας στο τοπικό σας δίκτυο Wi-Fi.



Βήμα 5°

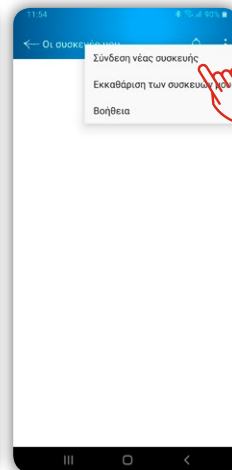

Βήμα 6°

Βήμα 5°

Από την αρχική σελίδα της εφαρμογής, επιλέξτε «Οι συσκευές μου».

Βήμα 6°

Πατήστε «:» και επιλέξτε «Σύνδεση νέας συσκευής» στο αναδυόμενο παράθυρο.

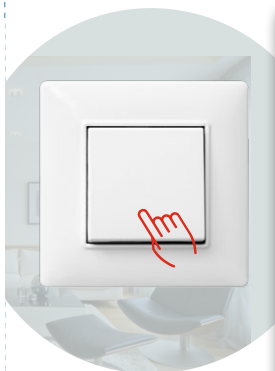

Πατήστε 10 φορές το μπουτόν χειρισμού που είναι συνδεδεμένο με τον διακόπτη κυτίου SW-400B

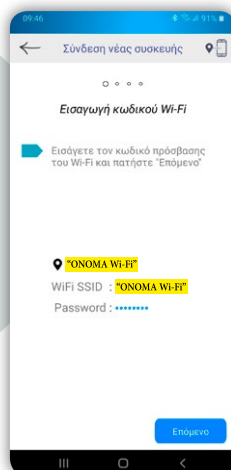

Βήμα 7°

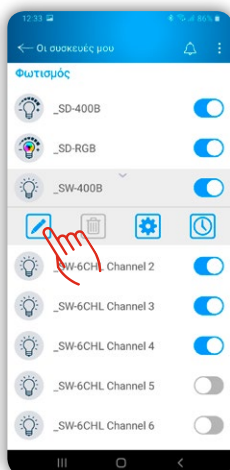

Βήμα 8°

Βήμα 7°

Πιέστε 10 φορές επαναλαμβανόμενα το μπουτόν χειρισμού που είναι συνδεδεμένο με τον διακόπτη κυτίου SW-400B σε σύντομο χρονικό διάστημα και ακολουθήστε τις οδηγίες στην εφαρμογή «MASTER Smart Home».

* Στο πεδίο «SSID» εμφανίζεται αυτόματα το όνομα του Wi-Fi δικτύου σας.

Βήμα 8°

Ο διακόπτης κυτίου SW-400B, μετά την επιτυχή σύνδεσή του, εμφανίζεται στο «Οι συσκευές μου». Επιλέξτε τον συνδεδεμένο διακόπτη για χειρισμό ή παραμετροποίηση της λειτουργίας του.